



ГЕНЕРАЛЬНЫЙ КАТАЛОГ | GENERAL CATALOGUE 2022

 **КЕРАМИН**

ГЕНЕРАЛЬНЫЙ КАТАЛОГ | GENERAL CATALOGUE 2022

 **KERAMIN**

**1950** старт производства  
**2500 +** сотрудников  
**30 млн.** штук кирпича в год  
**16 млн. м<sup>2</sup>** плитки в год  
**0,6-1,2 млн.** единиц санитарной керамики в год



 **КЕРАМИН**

История ОАО «Керамин» – это история успеха и постоянного движения вперед, начавшаяся в середине XX века – в 1950 году, когда Минским кирпичным заводом №10 была выпущена первая партия строительного кирпича. Сегодня, спустя более чем 70 лет, «ОАО» Керамин – это:

- Одно из самых известных, технологичных и больших керамических производств в Беларуси;
- Один из старейших и узнаваемых производителей керамической плитки на территории СНГ;
- Крупный мировой экспортер (СНГ, ЕС и другие регионы);
- Наиболее совершенное оборудование на производственных линиях из доступного в индустрии;
- Лучшие материалы и все преимущества цифровой печати для нанесения рисунка на плитку;
- Европейское сырье для производства глазури – залог идеальной эстетики;
- Многоступенчатый контроль качества.

Пройдя множество этапов роста, модернизации и реконструкции, предприятие превратилось из простого кирпичного завода в одно из самых крупных и современных в Восточной Европе производств керамической отрасли, в товарном портфеле которого широкий спектр товаров: керамическая плитка для отделки стен и пола, глазурованный и неглазурованный керамогранит, санитарная керамика, керамический кирпич.

ОАО «Керамин» на протяжении многих лет успешно сотрудничает с ведущими мировыми производителями оборудования для керамической отрасли – компаниями SACMI, System, TecnoFerrari, Ricoth и другими, оснащающими производственные линии современным инновационным оборудованием.

На протяжении последних лет ОАО «Керамин» активно внедряет инновационные технологии и продукты. Среди них:

- крупные форматы керамической плитки для отделки стен;
- клинкерная плитка;
- яркие декоративные элементы из стекла, мозаика;
- безободковые унитазы с технологией «Easy Flush. Easy Clean». Благодаря новой технологии теперь просто не только поддерживать чистоту, но и экономично расходовать воду;
- сиденья для унитазов из полимерного композиционного материала с антибактериальной защитой с использованием ионов серебра;
- лицевой керамический кирпич по новой технологии. Равномерный цвет по всему объёму массы кирпича получают за счёт подбора глинистых составляющих. При данном способе производства используются только природные (натуральные) сырьевые материалы.

Начиная с 2013 года (благодаря новой технологии цифровой печати на керамической плитке) все коллекции плитки и керамогранита максимально точно воспроизводят на керамике фактуры различных природных и искусственных материалов: камня, дерева, металла, текстиля. Команда разработчиков новых продуктов трудится в тесной взаимосвязи с лидерами индустрии – итальянскими и испанскими технологами и дизайнерами.

В 2019 году в эксплуатацию введена новая линия по производству керамической плитки, налажен выпуск коллекций в крупном формате – 750x250 мм и 900x300 мм.

В 2022 году впервые было произведено 14 новых коллекций крупноформатного глазурованного керамогранита формата 1200x600 мм с оригинальными фактурами различных видов мрамора, камня, бетона и металла.

ОАО «Керамин» сегодня – это современный стиль и дизайн, создающий новую эстетику восприятия интерьера, это надёжное и доступное качество, это престиж и достоинство выбора. Это не только надёжный партнер для бизнеса, ориентированный на долгосрочное и стабильное сотрудничество, но и ответственный производитель, обеспечивающий экологически безопасное производство, заботящийся о сохранении окружающей среды и о рациональном использовании природных ресурсов.

The history of «Keramin» JSC is a story of success and continuous improvement, which began in the middle of the 20th century in 1950 when Minsk Brick Plant No 10 made the first batch of building bricks. 70 years later «Keramin» JSC is:

- One of the most famous, technological and large ceramic tiles production facilities in Belarus;
- One of the oldest and most recognized manufacturers of ceramic tiles in the CIS;
- A major world exporter (CIS, EU and other regions);
- Active user of Italian equipment on production lines since 1970s;
- Best materials and ultramodern industrial printer for applying drawing on tiles;
- European raw materials for glaze production – the key to perfect aesthetics;
- Multistage quality control.

The enterprise has undergone a number of growth, modernization and reconstruction stages turning from a simple brick plant into one of the largest up-to-date ceramic production plants in Eastern Europe. The company's product portfolio includes ceramic tiles, glazed and unglazed porcelain gres, ceramic sanitary ware and ceramic bricks.

For many years «Keramin» JSC has been successfully cooperating with the world's leading manufacturers of equipment for the ceramic industry – SACMI, System, TecnoFerrari, Ricoth and others, providing production lines with modern innovative equipment.

For the last years, «Keramin» JSC has been actively introducing innovative technologies and products. The most notable of them:

- Large formats of ceramic tiles;
- Clinker tiles;
- Bright decorative elements made of glass, mosaic;
- Rimless toilets with "Easy Flush. Easy Clean" technology. Thanks to the new technology, it is easy not only to maintain cleanliness, but also to use water economically;
- Toilet seats made of polymer composite material with antibacterial protection using silver ions;
- Face ceramic brick with new technology. Uniform color over the entire volume of the brick mass is obtained through the selection of clay components. This method of production uses only natural raw materials.

In 2013, «Keramin» JSC started using of digital printing technology in ceramic tiles and porcelain gres production. This technology expanded the opportunities of the design: since that moment all the collections show up the accuracy of the patterns. Beside the design, digital printing technology helped to develop a production logistics reducing the time of the manufacturing and the quantity of the natural resources. The new product development team works in close collaboration with Italian and Spanish technologists and designers.

In 2019, a new line for the production of ceramic tiles was put into operation, and new collections in 750x250 mm format were released, brand designers are working on new collection tiles in 900x300 mm format.

In 2022, for the first time, 14 new collections of large-sized glazed porcelain gres of 1200x600 mm format with original textures of various types of marble, stone, concrete and metal were produced.

Today «Keramin» JSC is a modern style and design, creating a new aesthetic of perception of the interior, it is a reliable and affordable quality, it is prestige and dignity of the choice. «Keramin» JSC – is not only a reliable business partner that is focused on a long-term and stable cooperation, but also a responsible producer that cares about the safety of the ecology and natural resources.

## Глоссарий | Glossary

<b>Авалон</b>   Avalon   500x500mm	282 – 283
<b>Авейру</b>   Aveiro   400x275mm	158 – 159
<b>Айленд</b>   Island   1200x600   600x600	022 – 023
<b>Айс</b>   Ice   1200x600   600x600	028 – 029
<b>Акцент</b>   Accent   600x20mm   400x20mm	200 – 201
<b>Альба</b>   Alba   600x300mm	104 – 105
<b>Аляска</b>   Alaska   400x275mm	140 – 141
<b>Амстердам</b>   Amsterdam   298x298mm   245x65mm	316 – 317
<b>Ассам</b>   Assam   400x275mm	150 – 151
<b>Атлантик</b>   Atlantic   600x600mm   600x295mm	212 – 213
<b>Балтимор</b>   Baltimore   600x600mm	246 – 247
<b>Барселона</b>   Barcelona   750x250mm	096 – 099
<b>Бастион</b>   Bastion   400x400mm	306 – 307
<b>Берген</b>   Bergen   300x300mm	312 – 313
<b>Бисер</b>   Beads   246,6x9mm	202 – 203
<b>Бласт</b>   Blast   1200x600   600x600	010 – 011
<b>Болонья</b>   Bologna   600x300mm	122 – 123
<b>Боско</b>   Bosco   400x400mm	304 – 305
<b>Брюгге</b>   Bruges   400x400mm	298 – 299
<b>Бунгало</b>   Bungalow   900x300mm   600x600mm	060–063   232 – 233
<b>Вайоминг</b>   Wyoming   400x275mm	152 – 153

<b>Ванкувер</b>   Vancouver   600x300mm	118 – 119
<b>Венто</b>   Vento   300x93,8mm	194 – 195
<b>Винд</b>   Wind   1200x600   600x600	030 – 031
<b>Гавана</b>   Havana   900x300mm   600x600mm	070 – 071   234 – 235
<b>Гламур</b>   Glamour   400x275mm	182 – 185
<b>Грес</b>   Gres   1200x600mm   600x600mm   400x400mm   300x300mm	208 – 211
<b>Денвер</b>   Denver   400x400mm	292 – 293
<b>Детройт</b>   Detroit   500x500mm	276 – 277
<b>Дубай</b>   Dubai   400x275mm	154 – 155
<b>Дюна</b>   Dune   600x300mm	126 – 127
<b>Илиада</b>   Iliad   900x300mm   600x600mm	050 – 053   220 – 221
<b>Иматра</b>   Imatra   400x275mm	142 – 143
<b>Каир</b>   Cairo   298x298mm	314 – 315
<b>Канон</b>   Canon   900x300mm   600x600mm	046 – 049   218 – 219
<b>Канцоне</b>   Canzone   900x300mm   600x600mm	054 – 057   222 – 223
<b>Каррара</b>   Carrara   500x500mm	288 – 289
<b>Карфаген</b>   Carthage   400x400mm	296 – 297
<b>Кварцит</b>   Quartzite   600x300mm	266 – 267
<b>Киото</b>   Kyoto   400x275mm	160 – 161
<b>Клемо</b>   Clemo   600x600mm	228 – 229
<b>Клифф</b>   Cliff   1200x600   600x600	020 – 021

<b>Ковры для полов</b>   Floor Panels   1200x1200mm   800x800mm	318 – 321
<b>Концепт</b>   Concept   500x200mm	136 – 137
<b>Корфу</b>   Corfu   400x400mm	294 – 295
<b>Лава</b>   Lava   1200x600   600x600	014 – 015
<b>Лаура</b>   Laura   400x275mm	178 – 179
<b>Либретто</b>   Libretto   600x300mm	106 – 107
<b>Лидс</b>   Leeds   400x275mm	144 – 145
<b>Лимбург</b>   Limburg   400x400 mm	300 – 301
<b>Лиссабон</b>   Lisbon   500x500mm	272 – 273
<b>Логос</b>   Logos   500x500mm	270 – 271
<b>Манчестер</b>   Manchester   600x300mm	260 – 261
<b>Мари Эрми</b>   Mari Ermi   750x250mm	088 – 091
<b>Мармур</b>   Marmur   600x300mm	116 – 117
<b>Мемфис</b>   Memphis   600x300mm	258 – 259
<b>Мегаполис</b>   Megapolis   600x300mm	128 – 129
<b>Мирабель</b>   Mirabel   600x300mm	120 – 121
<b>Мирада</b>   Mirada   400x400mm	308 – 309
<b>Миф</b>   Myth   500x200mm	134 – 135
<b>Мокка</b>   Mokka   400x275mm	176 – 177
<b>Монако</b>   Monaco   750x250mm	100 – 103
<b>Моноколор</b>   Monocolor   1200x600mm   600x600mm	206 – 207

<b>Монреаль</b>   Montreal   500x500mm	284 – 285
<b>Монро</b>   Monroe   400x275mm	186 – 187
<b>Монтана</b>   Montana   600x300mm	256 – 257
<b>Монте</b>   Monte   1200x600   900x300mm   600x600mm	026 – 027   064 – 065
<b>Мультиколор</b>   Multicolor   1200x600mm   600x600mm	204 – 205
<b>Намиб</b>   Namib   900x300mm   600x600mm	066 – 069   238 – 239
<b>Нидвуд</b>   Needwood   400x275mm	164 – 165
<b>Ноттингем</b>   Nottingham   600x300mm	262 – 265
<b>Нью-Йорк</b>   New York   600x300mm	130 – 131
<b>Ода</b>   Ode   600x600mm   600x300mm	108 – 109   224 – 225
<b>Окленд</b>   Oakland   500x500mm	280 – 281
<b>Органза</b>   Organza   400x275mm	188 – 191
<b>Пантеон</b>   Pantheon   400x275mm	146 – 147
<b>Помпеи</b>   Pompeii   400x275mm	174 – 175
<b>Портланд</b>   Portland   600x600mm   600x300mm	242 – 245
<b>Раполано</b>   Rapolano   400x400mm	310 – 311
<b>Рива</b>   Riva   500x500mm	286 – 287
<b>Рок</b>   Rock   1200x600   600x600	018 – 019
<b>Рондо</b>   Rondo   900x300mm   600x600mm	038 – 041   214 – 215
<b>Руна</b>   Rune   750x250mm	084 – 087
<b>Рэнга</b>   Renga   600x300mm	248 – 249

<b>Сага</b>   Saga   900x300mm	058 – 059
<b>Сагано</b>   Sagano   600x300mm	114 – 115
<b>Сакура</b>   Sakura   400x275mm	192 – 193
<b>Синай</b>   Sinai   400x275mm	162 – 163
<b>Сиэтл</b>   Seattle   600x145mm	268 – 269
<b>Скаген</b>   Skagen   900x300mm	072 – 073
<b>Скай</b>   Sky   1200x600   600x600	034 – 035
<b>Скальд</b>   Scald   600x300mm	250 – 253
<b>Соло</b>   Solo   600x20mm   500x20mm   400x20mm	196 – 197
<b>Сохо</b>   Soho   750x250mm	092 – 095
<b>Спэйс</b>   Space   1200x600   600x600	012 – 013
<b>Стим</b>   Steam   1200x600   600x600	032 – 033
<b>Стокгольм</b>   Stockholm   600x600mm	240 – 241
<b>Танага</b>   Tanaga   750x250mm	082 – 083
<b>Темпо</b>   Tempo   600x600mm	230 – 231
<b>Терраццо</b>   Terrazzo   500x500mm	278 – 279
<b>Торонто</b>   Toronto   500x500mm	274 – 275
<b>Треви</b>   Trevi   600x300mm	124 – 125
<b>Тренд</b>   Trend   600x300mm	132 – 133
<b>Турин</b>   Turin   600x600mm	236 – 237
<b>Урбан</b>   Urban   400x275mm	148 – 149

<b>Шарм</b>   Charm   400x275mm	180 – 181
<b>Шато</b>   Chateau   500x500mm	290 – 291
<b>Шварцвальд</b>   Schwarzwald   400x400mm	302 – 303
<b>Фландрия</b>   Flanders   400x275mm	156 – 157
<b>Флоkk</b>   Flokk   900x300mm   600x600mm	042 – 045   216 – 217
<b>Флэйм</b>   Flame   1200x600   600x600	036 – 037
<b>Фог</b>   Fog   1200x600   600x600	016 – 017
<b>Форум</b>   Forum   400x275mm	170 – 173
<b>Франкфурт</b>   Frankfurt   600x600mm   600x300mm	226 – 227
<b>Фреско</b>   Fresco   400x275mm	166 – 169
<b>Фреш</b>   Fresh   500x20mm   400x20mm	198 – 199
<b>Хокку</b>   Haiku   600x300mm	110 – 111
<b>Хофбург</b>   Hofburg   600x300mm	254 – 255
<b>Шторм</b>   Storm   1200x600   600x600	024 – 025
<b>Эдда</b>   Edda   750x250mm	078 – 081
<b>Эллада</b>   Hellas   500x200mm	138 – 139
<b>Энглин</b>   Englyn   750x250mm	074 – 077
<b>Эпос</b>   Epos   600x300mm	112 – 113



# Бласт

## Blast

1200x600 | 600x600mm

47,24x23,62 | 23,62x23,62in

Взрыв!.. Цвета, эмоций, стереотипов и стандартов! Всё это можно сказать про матовый ректифицированный керамогранит коллекции Бласт. Оригинальный и модный рисунок в большом формате с яркими вкраплениями декоративных материалов, нанесённых по технологии Digital Glue, придётся по вкусу любителям инновационных трендов в дизайне. Керамогранит Бласт – это выбор тех, кто хочет отличаться и готов бросать вызов во всём!

Blast!... Of Colors, emotions, stereotypes and standards! All this can be said about the matte rectified porcelain gres of the Blast collection. An original and fashionable drawing in a large format with bright inclusions of decorative materials applied using Digital Glue technology will appeal to fans of innovative trends in design. Porcelain gres Blast is the choice of those who want to be different and are ready to challenge everything!



Бласт / светло-бежевый  
Blast / light beige  
1200X600mm



Бласт / светло-бежевый  
Blast / light beige  
600X600mm



# Спэйс

## Space

1200x600 | 600x600mm  
47,24x23,62 | 23,62x23,62in

Миллиарды звезд, планет и туманностей, сплетающихся в галактики – всё это создаёт уникальную живую картину космоса, отражённую в коллекции Спэйс. Благодаря большому формату 1200x600 мм «космическая» фактура этого керамогранита, дополненная вкраплениями металлизированных материалов, раскрывается во всей её полноте и красоте. Помимо этого, Space переводится ещё и как «пространство». И с этой коллекцией вы сможете создать одно из самых оригинальных и необычных пространств. Спэйс – это коллекция керамогранита для поклонников современного дизайна, тех кто любит отличаться и всегда находится на вершине модных тенденций.

Billions of stars, planets and nebulae intertwining into galaxies - all this creates a unique living picture of the cosmos, reflected in the Space collection. Thanks to the large format of 1200x600 mm, the "cosmic" texture of this porcelain gres, complemented by inclusions of metallized materials, is revealed in all its fullness and beauty. Another way, word "space" can be interpreted as "area". And with this collection you will be able to create one of the most original and unusual area. Space is a collection of porcelain gres for fans of modern design, those who like to be different and are always on top of fashion trends.



Спэйс / тёмно-коричневый  
Space / dark-brown  
1200X600mm



Спэйс / тёмно-коричневый  
Space / dark-brown  
600X600mm







# Лава

## Lava

1200x600 | 600x600mm

47,24x23,62 | 23,62x23,62in

Извержение вулкана – это величественное, пугающее и завораживающе прекрасное зрелище вдохновило нас на создание коллекции подполированного керамогранита Лава формата 1200x600 мм. Вглядитесь в рисунок этой коллекции: в нём вы можете прочесть и дым, вырывающийся из недр земли, и бьющую хаотичными всплесками лаву, и пепел летящий над жерлом вулкана. Коллекция Лава — это выбор для тех, кто стремится быть оригинальным и идёт в ногу с современными трендами в дизайне.

The eruption of the volcano is a majestic, frightening and fascinatingly beautiful sight that inspired us to create a collection of half-polished porcelain gres Lava in 1200x600 mm format. Take a closer look at the drawing of this collection: there you can read both smoke escaping from the bowels of the earth, lava beating in chaotic bursts, and ash flying over the mouth of a volcano. The Lava collection is the choice for those who strive to be original and keep up with modern trends in design.



Лава / серый  
Lava / gray  
1200X600mm



Лава / серый  
Lava / gray  
600X600mm





# Фог

## Fog

1200x600 | 600x600mm

47,24x23,62 | 23,62x23,62in

Когда мы смотрим на коллекцию керамогранита Фог, то представляем нечто эфемерное и лёгкое, как дымка утром над летним озером или туманный закат в старинном квартале Лондона. Лёгкая бетонная фактура коллекции Фог универсальна: она не надоест и спустя много лет, а серый оттенок подойдет к большинству дизайнерских решений. Благодаря размеру 1200x600 мм и ректификации керамогранит Фог может быть уложен на большое пространство и создаст эффект законченности, целостности помещения.

When we look at the collection of porcelain gres Fog, we imagine something ephemeral and light, like a haze in the morning over a summer lake or a misty sunset of an old London block. The light concrete texture of the Fog collection is universal: it will not get bored even after many years after, and the gray shade will suit most design solutions. Thanks to the size of 1200x600 mm and rectification, porcelain gres Fog can be used on a large space and will create the effect of completeness, integrity of the room.



Фог / серый  
Fog / gray  
1200X600mm



Фог / серый  
Fog / gray  
600X600mm





Рок / серый  
Rock / gray  
1200X600mm

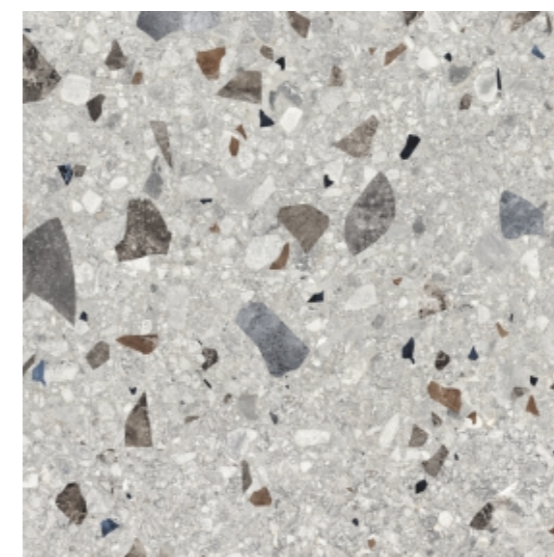

Рок / серый  
Rock / gray  
600X600mm

## Рок Rock

1200x600 | 600x600mm  
47,24x23,62 | 23,62x23,62in

Крупноформатный керамогранит коллекции Рок 1200x600 мм с самобытной каменной фактурой самим своим именем олицетворяет надёжность и силу. В его чертах можно найти и стойкость скальной гряды, и стремительную мощь камнепада. Некоторые элементы графики этой коллекции дополнены материалами по технологии Digital Glue, выделяющимися на общем фоне. Керамогранит Рок отлично подойдёт как для помещений, в дизайне которых присутствуют контрастные и чёткие элементы, так и в качестве основной детали интерьера, привлекающей к себе внимание.

The large-format porcelain gres Rock 1200x600 mm collection with an original stone texture embodies reliability and strength by its very name. In its features, you can find both the resistance of the rock ridge and the rapid power of the rockfall. Some elements of the graphics of this collection are supplemented with Digital Glue technology materials that stand out from the general background. Porcelain gres Rock is perfect for rooms with contrasting and clear elements in the design, and as the main part of the interior that attracts attention.



# Клифф

## Cliff

1200x600 | 600x600mm  
47,24x23,62 | 23,62x23,62in

Матовый керамогранит коллекции Клифф с оригинальной каменной фактурой напоминает утёс, разбивающий своими гранями волны бескрайнего океана. Рисунок камня несёт в себе спокойствие и незыблемость морских скал, застывших в вечном противостоянии Земли и Воды. Серый цвет керамогранита Клифф подойдет для большинства интерьеров, а нейтральная фактура, которую можно прочесть во всех подробностях на большом формате, подчеркнёт дизайнерские решения и статус помещения.

The matt porcelain gres of the Cliff collection with original stone texture resembles a cliff, breaking the waves of the boundless ocean with its facets. The drawing of the stone carries the tranquility and inviolability of the sea rocks, frozen in the eternal confrontation of Earth and Water. The gray color of the Cliff porcelain gres is suitable for most interiors, and the neutral texture, which can be read in all details on a large format, will emphasize design solutions and the status of the room.



Клифф / серый  
Cliff / gray  
1200X600mm

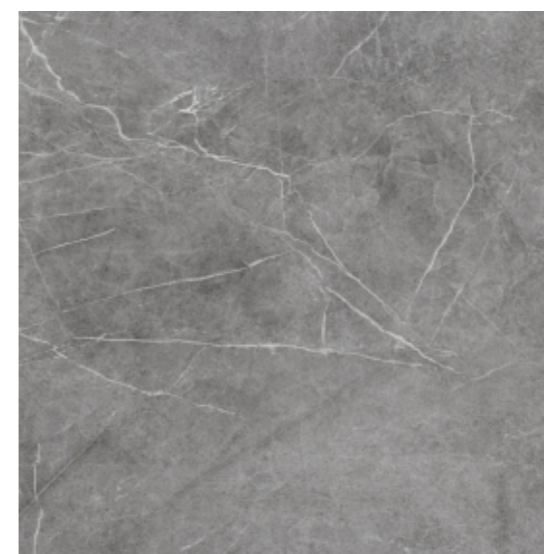

Клифф / серый  
Cliff / gray  
600X600mm



## Айленд Island

1200x600 | 600x600mm  
47,24x23,62 | 23,62x23,62in

Таинственный остров с восхитительным и мистическим каменным замком – именно такое настроение создаёт коллекция матового керамогранита Айленд. Большой формат 1200x600 мм позволяет раскрыть всю красоту ненавязчивой каменной фактуры, выполненной в тёплых тонах. Благодаря своей универсальности эта коллекция может быть уложена как в небольшой ванной комнате или прихожей, так и стать украшением просторного зала современного бизнес-центра.

A mysterious island with a delightful and mystical stone castle - this is the mood created by the collection of matte porcelain gres Island. The large format of 1200x600 mm allows you to reveal all the beauty of the unobtrusive stone texture, made in warm colors. Due to its versatility, this collection can be used in a small bathroom or hallway, or become a decoration of a spacious hall of a modern business center.



Айленд / светло-бежевый  
Island / light beige  
1200X600mm



Айленд / светло-бежевый  
Island / light beige  
600X600mm



# Шторм

## Storm

1200x600 | 600x600mm

47,24x23,62 | 23,62x23,62in

Могучая сила урагана, грозное проявление тёмной мощи стихии, внезапный порыв ветра и десятки молний, пронзающих чёрный небосвод. Всё это вы можете увидеть и даже ощутить, если внимательно взгляните в необычайно богатую фактуру мрамора коллекции Шторм. Роскошная подполированная поверхность, классический дизайн вне времени и крупный формат керамогранита Шторм подчеркнут высокий статус владельца интерьера.

The mighty force of a hurricane, a formidable manifestation of the dark power of the calamity, a sudden gust of wind and dozens of lightning piercing the black firmament. All this you can see and even feel if you look closely at the unusually rich marble texture of the Storm collection. Luxurious half-polished surface, classic timeless design and large format of porcelain gres Storm emphasize the high status of the owner of the interior.



Шторм / тёмно-коричневый  
Storm / dark-brown  
1200X600mm



Шторм / тёмно-коричневый  
Storm / dark-brown  
600X600mm





# Монте

## Monte

1200x600 | 600x600mm  
47,24x23,62 | 23,62x23,62in

Представьте себе заснеженные горные вершины, у подножья которых раскинулись зелёные леса. Здесь, на вершине, горячий летний воздух становится морозно свежим, а яркий летний пейзаж — строгим и холодным. В глубине этих гор добывают белоснежный, сияющий мрамор. Коллекция подполированного керамогранита Монте соткана из контрастов и противоречий: одновременно тёплая и холодная, строгая и живая, винтажная и ультрасовременная. Крупный формат 1200x600 мм позволяет раскрыть все тонкости фактуры классического белого мрамора, который будет органично дополнять и смелый современный интерьер, и роскошную классику.

Imagine snow-capped mountain peaks and green forests in their foothills. The hot summer air becomes frosty and fresh, and the bright summer landscape is austere and cold here, on top of the mountains. Snow-white, shining marble is mined in the depths of these mountains. The Monte series is woven of contradictions and contrasts: it is simultaneously hot and cold, austere and fancy, vintage and ultramodern. The large size 1200x600 mm will allow you to reveal all the subtleties of the marble texture. Such a combination naturally complements both a bold modern interior design and a luxurious classic one.



Монте / белый  
Monte / white  
1200X600mm

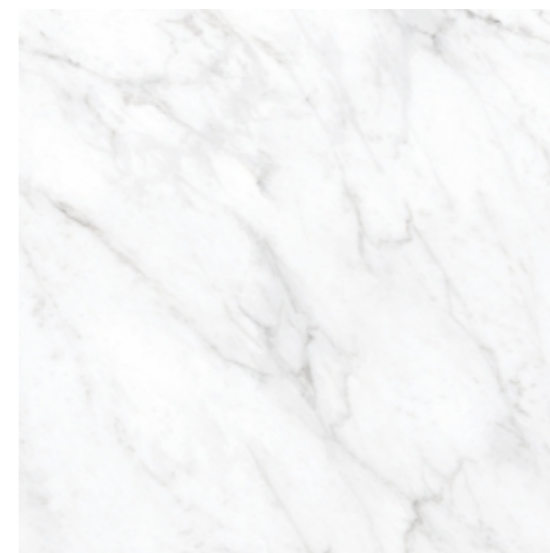

Монте 7 / белый  
Monte 7 / white  
600X600mm



Монте 7Д  
Monte 7D  
600X600mm





Айс / светло-серый  
Ice / light gray  
1200X600mm



Айс / светло-серый  
Ice / light gray  
600X600mm

## Айс Ice

1200x600 | 600x600mm  
47,24x23,62 | 23,62x23,62in

Что вам приходит на ум, когда вы видите красивую классическую фактуру каррарского мрамора? Убранство балльного зала сказочного замка? Роскошь покоев старинного особняка? А ещё можно представить одинокий айсберг в бескрайнем океане, состоящий из чистейшего льда, блестящего в лучах солнца. Все эти впечатления можно получить, смотря на коллекцию керамогранита Айс. Большой формат 1200x600 мм позволяет раскрыть фактуру мрамора во всей её великолепии, а прекрасный светлый оттенок и ректификация позволяют укладывать эту коллекцию на больших площадях.

What comes to your mind when you see the beautiful classic texture of Carrara marble? The decoration of the ballroom of a fairy-tale castle? The luxury of the rooms of an old mansion? And you can also imagine a lonely iceberg in the boundless ocean, consisting of the purest ice, shining in the rays of the sun. All these impressions can be obtained by looking at the collection of porcelain gres «Ice». The large format of 1200x600 mm allows you to reveal the texture of marble in all its splendor, and the beautiful light shade and rectification allow you to use this collection in large areas.





## Винд Wind

1200x600 | 600x600mm  
47,24x23,62 | 23,62x23,62in

Могучий, стремительный, холодный и дерзкий – всё это можно сказать про ветер, который вдохновил нас на создание коллекции керамогранита Винд. Фактура белого мрамора с подполированной глазурью коллекции Винд напомнит вам облака, подгоняемые порывами ветра, запечатлённые на полотнах классических картин эпохи возрождения. Керамогранит Винд 1200x600 мм – это классика и, в то же время, порыв творчества, который вдохнёт в ваш интерьер свежесть и наполнит помещение силой, как ветер наполняет паруса кораблей.

Mighty, swift, cold and daring – all this can be said about the wind, which inspired us to create a collection of porcelain gres Wind. The texture of white marble with a polished glaze of the Wind collection will remind you of clouds driven by gusts of wind, captured on the canvases of classical Renaissance paintings. Porcelain gres Wind 1200x600 mm is a classic and, at the same time, a burst of creativity that will breathe freshness into your interior and fill the room with power, as the wind fills the sails of ships.



Винд / серый  
Wind / gray  
1200X600mm

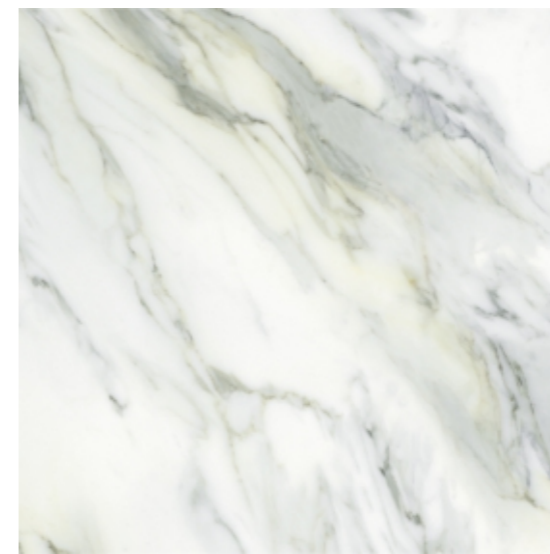

Винд / серый  
Wind / gray  
600X600mm





## СТИМ Steam

1200x600 | 600x600mm  
47,24x23,62 | 23,62x23,62in

Гейзеры – кипящие источники, выбрасывающие столбы воды и пара – эти редкие и прекрасные природные явления вдохновили нас на создание коллекции керамогранита Стим формата 1200x600 мм. Лёгкая, ненавязчивая мраморная фактура коллекции Стим похожа на струи пара, вырывающиеся из недр земли – стремительные и великолепные. Коллекция Стим – это оригинальная трактовка классики, которая должна прийти по вкусу людям, любящим светлые и просторные интерьеры.

Geysers - boiling springs that emit columns of water and steam – these rare and beautiful natural phenomena inspired us to create a collection of porcelain gres Steam in the 1200x600 mm format. The light, unobtrusive marble texture of the Steam collection looks like steam jets bursting out of the bowels - swift and magnificent. The Steam collection is an original interpretation of the classics, which should appeal to people who love bright and spacious interiors.



СТИМ / светло-серый  
Steam / light gray  
1200X600mm



СТИМ / светло-серый  
Steam / light gray  
600X600mm



# Скай

## Sky

1200x600 | 600x600mm

47,24x23,62 | 23,62x23,62in

Что может быть более умиротворяющим, чем лежать на берегу моря и вглядываться в лёгкую дымку облаков, позолоченных солнечными лучами? Картину такого неба вы можете прочесть в графике коллекции подполированного керамогранита Скай 1200x600 мм. Фактура белого мрамора с серо-бежевыми прожилками подойдет как для оформления огромной ванной комнаты в римском стиле или стен лобби в отеле, так и для относительно небольшого коридора или кухонного фартука в квартире. Классический дизайн и большой формат коллекции Скай в полной мере раскроют красоту мрамора в вашем интерьере.

What could be more peaceful than lying on the seashore and peering into the light haze of clouds gilded by the sun's rays? You can read a picture of such a sky in the graph of the Sky 1200x600 mm polished porcelain gres collection. The texture of white marble with gray-beige veins is suitable for decorating a huge Roman-style bathroom or the walls of a hotel lobby, as well as for a relatively small corridor or kitchen apron in an apartment. The classic design and large format of the Sky collection will fully reveal the beauty of marble in your interior.



Скай / светло-бежевый  
Sky / light beige  
1200X600mm



Скай / светло-бежевый  
Sky / light beige  
600X600mm



# Флэйм

## Flame

1200x600 | 600x600mm

47,24x23,62 | 23,62x23,62in

Подполированный ректифицированный керамогранит коллекции Флэйм – это само пламя, застывшее в фактуре мифического оникса. Неповторимый рисунок камня, в котором, если присмотреться, можно различить всполохи огня, наилучшим образом раскрывается в формате 1200x600 мм. Керамогранит Флэйм, сочетающий стихии Огня и Воздуха, вдохнёт лёгкость и немного мистики в вашу жизнь.

The half-polished rectified porcelain gres of the Flame collection is the flame itself, solidified in the texture of the mythical onyx. The unique pattern of the stone, in which, if you look closely, you can distinguish the flashes of fire, is best revealed in the format 1200x600 mm. Flame porcelain gres, combining the elements of Fire and Air, will breathe lightness and a little mysticism into your life.



Флэйм / светло-бежевый  
Flame / light beige  
1200X600mm

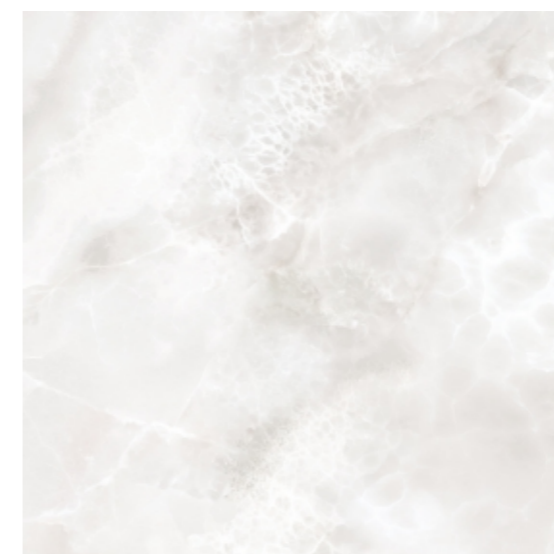

Флэйм / светло-бежевый  
Flame / light beige  
600X600mm



**Рондо 7 / белый**  
Rondo 7 / white  
900X300mm



**Рондо 7Д**  
Rondo 7D  
900X300mm



**Рондо 7С**  
Rondo 7C  
900X300mm



**Рондо 7 / белый**  
Rondo 7 / white  
600X600mm

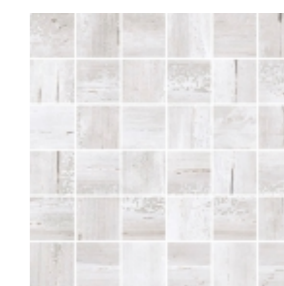

**Ковры для полов Рондо 7**  
Floor mosaic Rondo 7  
300X300mm

## Рондо

### Rondo

**900x300mm**  
35,43x11,81in

Изящно и благородно, как старинная библиотека из французского поместья. Есть вещи, которые со временем становятся только лучше и интереснее – дерево в их числе. Выраженная фактура состаренного дерева в коллекции матовой керамической плитки для стен РОНДО 900x300 мм дополнена сложным объемным орнаментом, что создает ощущение возврата к чему-то правильному – словно бокал коньяка, массивный камин и книга в добротном переплете.

Elegant and noble, like an old library from a French manor. There are things that only get better and more interesting over time – the wood is among them. The pronounced texture of aged wood in the collection of matt ceramic tiles for the walls of RONDO 900x300 mm complemented by a complex voluminous ornament, which creates a feeling of returning to something right – like a glass of cognac, a massive fireplace and a book in a solid binding.



**Рондо 1 / серый**  
Rondo 1 / gray  
900X300mm



**Рондо 3 / бежевый**  
Rondo 3 / beige  
900X300mm



**Рондо 1Д**  
Rondo 1D  
900X300mm



**Рондо 3Д**  
Rondo 3D  
900X300mm



**Рондо 1 / серый**  
Rondo 1 / gray  
600X600mm



**Ковры для полов Рондо 1**  
Floor mosaic Rondo 1  
300X300mm



**Рондо 3 / бежевый**  
Rondo 3 / beige  
600X600mm

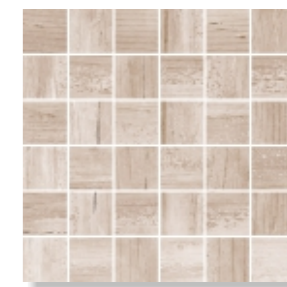

**Ковры для полов Рондо 3**  
Floor mosaic Rondo 3  
300X300mm



## Флоkk

Flokk

900x300mm  
35,43x11,81in

Отполированные веками и покрытые мельчайшими кристаллами инея камни на побережье, аккуратная строгость формы и цвета – такова северная эстетика новой коллекции плитки ФЛОКК 900x300 мм и керамогранита 600x600 мм. Плитки для стен, покрытые специальным материалом с необычным эффектом искрящихся кристаллов (sugar-эффект), создадут современный интерьер: сдержанный, но насыщенный, как песнь скандинавских поэтов-скальдов, возносящих хвалу вашему вкусу.

The stones on the coast, polished by centuries and covered with the smallest crystals of frost, neat rigor of shape and color – this is the northern aesthetics of the new collection of wall tiles FLOKK 900x300 mm and porcelain gres 600x600 mm. Tiles for walls covered with a special material with an unusual effect of sparkling crystals (sugar-effect) will create a modern interior: restrained, but rich, like a song of Scandinavian skald poets praising your taste.



**Флоkk 4 / коричневый**  
Flokk 4 / brown  
900X300mm



**Флоkk 4C**  
Flokk 4C  
900X300mm



**Флоkk 4 / коричневый**  
Flokk 4 / brown  
600X600mm



**Ковры для полов Флоkk 4**  
Floor mosaic Flokk 4  
300X300mm

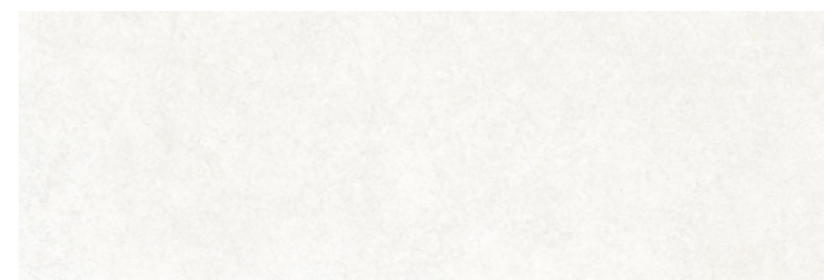

**Флоkk 7 / белый**  
Flokk 7 / white  
900X300mm



**Флоkk 7C**  
Flokk 7C  
900X300mm



**Флоkk 7 / белый**  
Flokk 7 / white  
600X600mm



**Ковры для полов Флоkk 7**  
Floor mosaic Flokk 7  
300X300mm



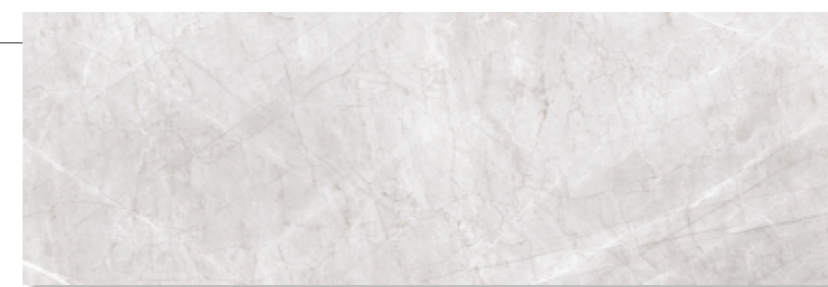

**Канон 7 / белый**  
Canon 7 / white  
900X300mm



**Канон 7Д**  
Canon 7D  
900X300mm



**Канон 7С**  
Canon 7C  
900X300mm



**Канон 7 / белый**  
Canon 7 / white  
600X600mm



**Ковры для полов Канон 7**  
Floor mosaic Canon 7  
300X300mm

## Канон Canon

900x300mm  
35,43x11,81in

КАНОН — система правил создания словесно-художественных произведений. В контексте керамической плитки — это образец, на который мы равняемся в создании интерьера. В новой коллекции матовой керамической плитки для стен КАНОН 900x300 мм и керамогранита 600x600 мм за образец взята фактура природного камня с тонкими светлыми прожилками, которая станет прекрасной основой для будущей истории вашего дома.

The CANON is a system of rules for creating literary and artistic works. In the context of ceramic tiles, this is a sample that we look up to in creating an interior. In the new collection of matte ceramic tiles for walls CANON 900x300 mm and porcelain gres 600x600 mm, the texture of natural stone with thin light veins is taken as a sample, which will become an excellent basis for the future history of your home.



**Канон 1 / серый**  
Canon 1 / gray  
900X300mm

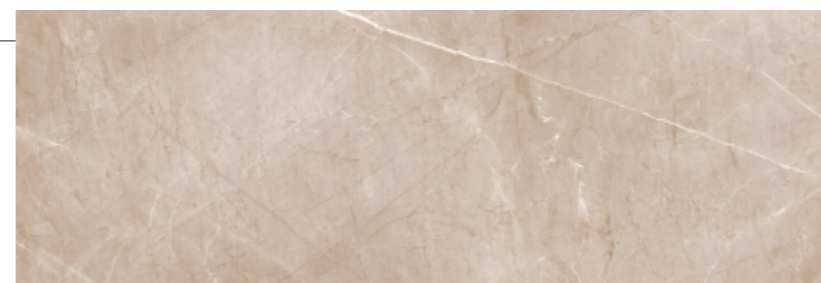

**Канон 3 / бежевый**  
Canon 3 / beige  
900X300mm

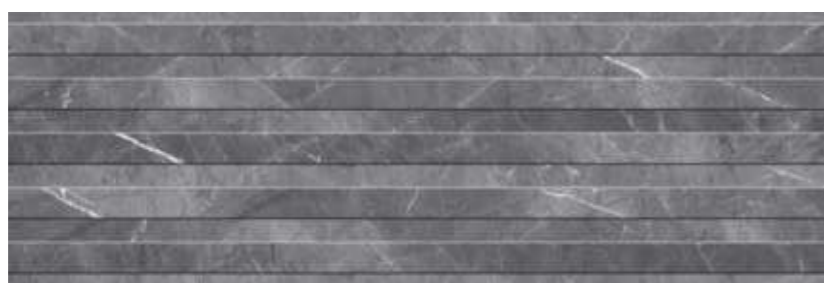

**Канон 1Д**  
Canon 1D  
900X300mm



**Канон 3Д**  
Canon 3D  
900X300mm



**Ковры для полов Канон 1**  
Floor mosaic Canon 1  
300X300mm

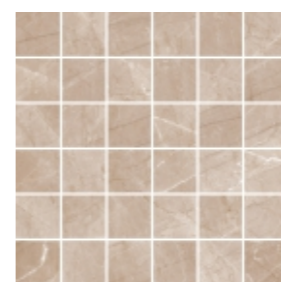

**Ковры для полов Канон 3**  
Floor mosaic Canon 3  
300X300mm

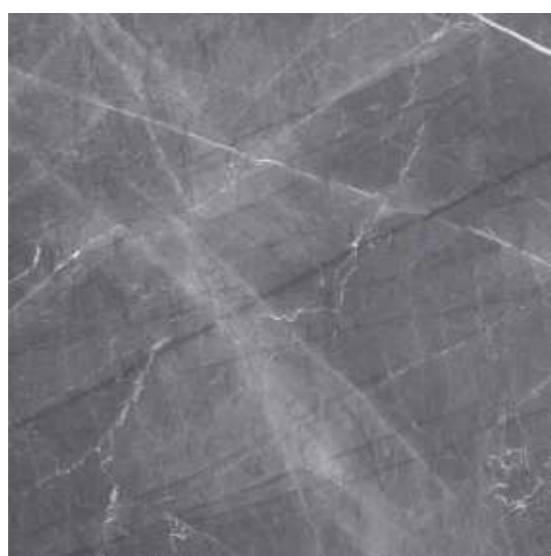

**Канон 1 / серый**  
Canon 1 / gray  
600X600mm



**Канон 3 / бежевый**  
Canon 3 / beige  
600X600mm



## Илиада

Iliad

900x300mm  
35,43x11,81in

ИЛИАДА — одно из самых знаменитых произведений античного автора Гомера. Истории, написанные в мраморных декорациях, покрылись патиной времени, а теперь стали идеальным фоном для новых сочинений. ИЛИАДА от Керамин — это серия глянцевой ректифицированной плитки, имитирующей фактуру мрамора. Две декоративные плитки с тропическими растительными мотивами, выполненными с применением графики и технологии Digital Glue, а также два спокойных благородных оттенка базовой плитки станут отличным материалом для смелых интерьерных решений и для проверенной временем классики.

ILIAD is one of the most famous works of the ancient author Homer. The stories written in marble decorations were covered with the patina of time, and now they have become the perfect background for new compositions. ILIAD from Keramin is a series of glossy rectified tiles imitating the texture of marble. Decors with tropical plant motifs made using graphics and Digital Glue technology, as well as two calm noble shades of base tiles will be an excellent material for bold interior solutions and for time-tested classics.

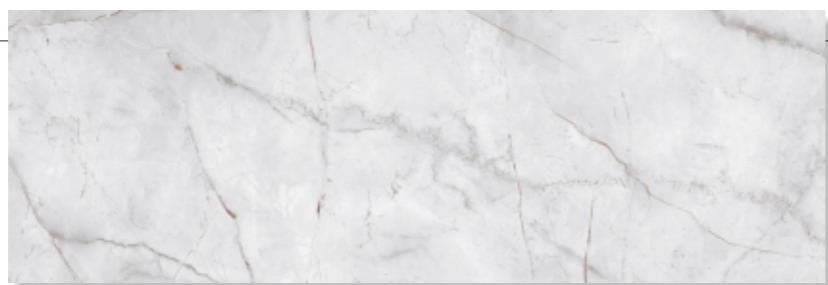

**Илиада 1 / серый**  
Iliad 1 / gray  
900X300mm

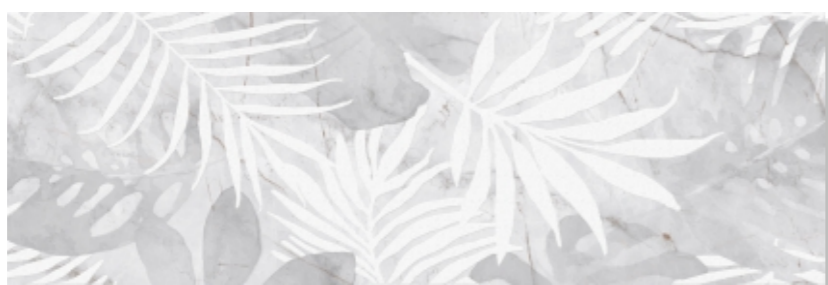

**Илиада 1Д**  
Iliad 1D  
900X300mm

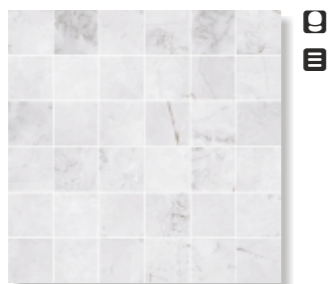

**Ковры для полов Илиада 1**  
Floor mosaic Iliad 1  
300X300mm



**Илиада 1 / серый**  
Iliad 1 / gray  
600X600mm



**Илиада 3 / бежевый**  
Iliad 3 / beige  
900X300mm



**Илиада 3Д**  
Iliad 3D  
900X300mm

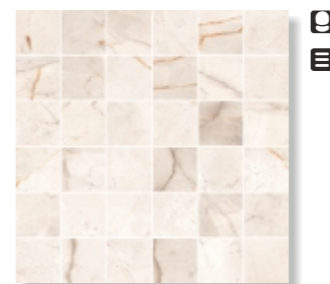

**Ковры для полов Илиада 3**  
Floor mosaic Iliad 3  
300X300mm



**Илиада 3 / бежевый**  
Iliad 3 / beige  
600X600mm



**Канцоне 7 / белый**  
Canzone 7 / white  
900X300mm

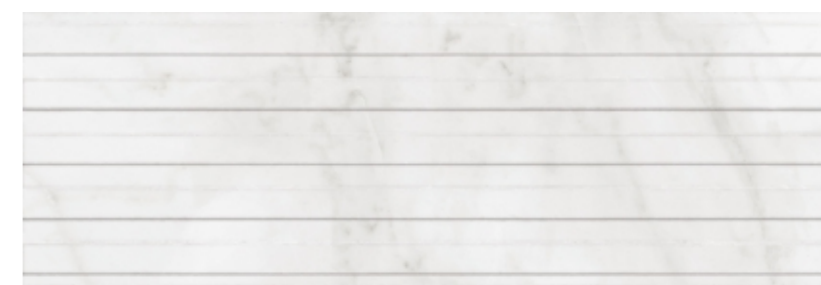

**Канцоне 7Д**  
Canzone 7D  
900X300mm

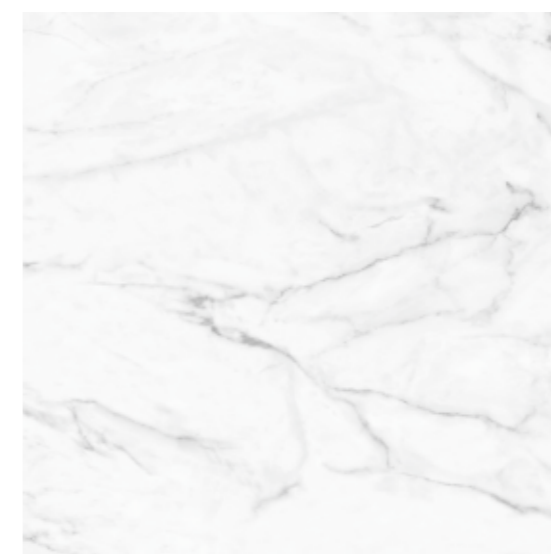

**Канцоне 7 / белый**  
Canzone 7 / white  
600X600mm

## Канцоне Canzone

900x300mm  
35,43x11,81in

Сочетание белого мрамора и крошки «терраццо» — настолько же в итальянском стиле, насколько и сочетание песенного жанра со стихом. Коллекция КАНЦОНЕ, состоящая из крупноформатной плитки для стен 900x300 мм на сатинированной глазури и керамогранита 600x600 мм, будет уместна как внутри помещений, так и снаружи. Кстати, композиционные особенности итальянской канцоны описал в своих трактатах сам Данте, так что можно смело утверждать: коллекция КАНЦОНЕ — это классика вне времени.

The combination of white marble and terrazzo pieces is as much in the Italian style as the combination of a song genre with a verse. The CANZONE collection, consisting of large-format wall tiles 900x300 mm on satin glaze and porcelain gres 600x600 mm, will be appropriate both indoors and outside. By the way, Dante himself in his treatises described the compositional features of the Italian canzone, so we can definitely say that the CANZONE collection is a classic beyond time.



**Канцоне 1Д / серый**  
Canzone 1D / gray  
900X300mm



**Канцоне 1Д / серый**  
Canzone 1D / gray  
600X600mm



**Канцоне 3Д / бежевый**  
Canzone 3D / beige  
900X300mm



**Канцоне 3Д / бежевый**  
Canzone 3D / beige  
600X600mm

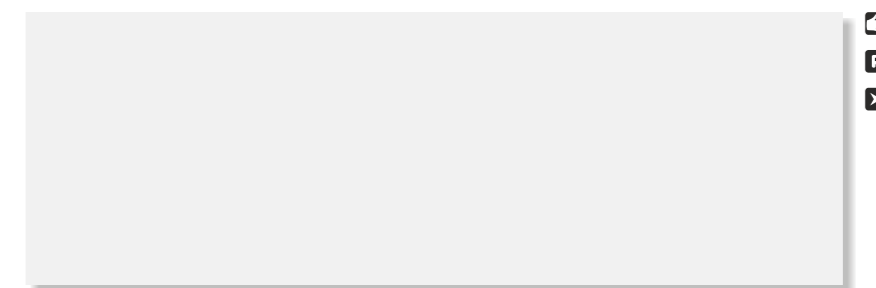

**Сага 7 / белый**  
Saga 7 / white  
900x300mm



**Сага 7Д**  
Saga 7D  
900x300mm

## Сага

### Saga

**900x300mm**  
35,43x11,81in

Исландцы до сих пор могут читать тысячелетние саги в оригинале. Просто факт. Как и то, что коллекция плитки САГА на белой глянцевой глазури в практичном размере 900x300 мм – это классика интерьера, строгая и богатая. Вещь вне времени. Рельеф декоративной плитки напоминает страницы открытой книги и туманные волны над северным морем. Гладкие, чистые и таинственные в своей лаконичности линии олицетворяют суть скандинавского дизайна.

Icelanders can still read the millennial sagas in the original. Just a fact. As well as the fact that the collection of tiles SAGA made of white glossy glaze in a practical size of 900x300 mm is a classic of the interior, strict and rich. This thing is timeless. The relief of the decorative tile resembles the pages of an open book and foggy waves over the North Sea. Smooth, clean and mysterious lines embody the essence of Scandinavian design.



**Бунгало 2 / серый**  
Bungalow 2 / gray  
900X300mm



**Бунгало 2Д**  
Bungalow 2D  
900X300mm



**Бунгало 2 / серый**  
Bungalow 2 / gray  
600X600mm

## Бунгало Bungalow

900x300mm  
35,43x11,81in

Шелест накатывающих волн, шорох тропического леса и легкий океанский бриз, щекощущий кожу — кто не мечтал о беззаботном отдыхе на краю света?

Деревянная фактура плитки Бунгало — это ода природным и натуральным материалам. Создайте пространство, которое погружает в атмосферу далеких островов и дарит чувство умиротворения.

Декоративная плитка коллекции Бунгало — это сочетание разноуровневых деревянных планок, которое придает помещению естественный объем. Каждое из доступных цветовых решений воспроизводит присущую дереву теплоту и органично вписывается в интерьер спальни, ванной и гостиной.

Rolling waves, rustling rainforest, and gentle ocean breeze tickling your skin — who has never dreamed of carefree holidays somewhere in the corner of the world?

The wood texture of the Bungalow tiles is an ode to natural materials. Create a space that immerses you in the atmosphere of distant islands and gives you a sense of peace.

The tiles (900x300 mm) is a combination of tiered wooden planks that give the room a natural volume. Each of the available colors reproduces the inherent warmth of wood and the tiles will fit right into the interior of your bedroom, bathroom, or living room.



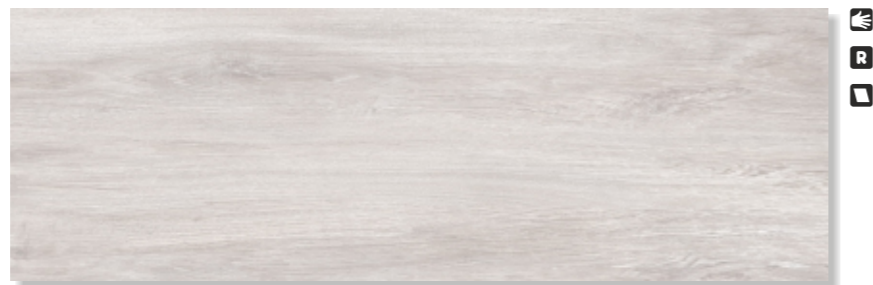

**Бунгало 1** / белый  
Bungalow 1 / white  
900X300mm



**Бунгало 3** / светло-бежевый  
Bungalow 3 / light beige  
900X300mm

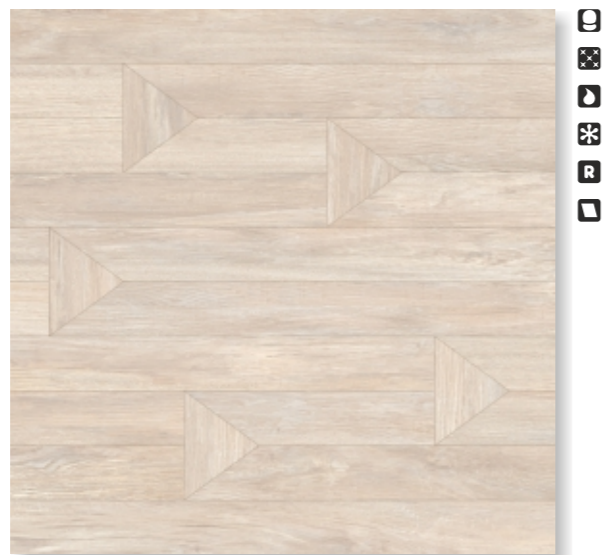

**Бунгало 3** / светло-бежевый  
Bungalow 3 / light beige  
600X600mm



**Бунгало 4** / бежевый  
Bungalow 4 / beige  
900X300mm



**Бунгало 4Д**  
Bungalow 4D  
900X300mm



**Бунгало 4** / бежевый  
Bungalow 4 / beige  
600X600mm

# Монте

## Monte

900x300mm  
35,43x11,81in

Представьте себе заснеженные горные вершины, у подножья которых раскинулись зеленые леса. Здесь, на вершине, горячий летний воздух становится морозно свежим, а яркий летний пейзаж — строгим и холодным. В глубине этих гор добывают белоснежный, сияющий мрамор. Серия Монте соткана из контрастов и противоречий: одновременно теплая и холодная, строгая и живая, винтажная и ультрасовременная. Крупный формат 900x300 мм позволит раскрыть все тонкости фактуры мрамора, а оригинальный геометрический узор декора переосмысливает его классическую красоту. Такое сочетание будет органично дополнять и смелый современный интерьер, и роскошную классику.

Imagine snow-capped mountain peaks and green forests in their foothills. The hot summer air becomes frosty and fresh, and the bright summer landscape is austere and cold here, on top of the mountains. Snow-white, shining marble is mined in the depths of these mountains. The Monte series is woven of contradictions and contrasts: it is simultaneously hot and cold, austere and fancy, vintage and ultramodern. The large size (900x300 mm) will allow you to reveal all the subtleties of the marble texture, and the original geometric design of the decor redefines its classic beauty. Such a combination naturally complements both a bold modern interior design and a luxurious classic one.



Монте 7 / белый  
Monte 7 / white  
900X300mm



Монте 7Д  
Monte 7D  
900X300mm



Монте 7С / белый  
Monte 7C / white  
900X300mm

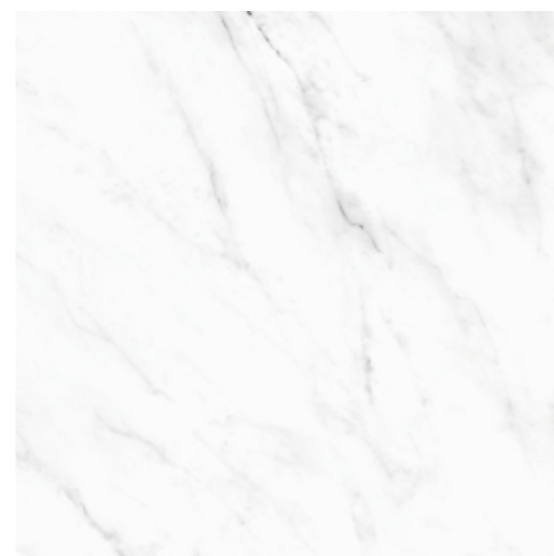

Монте 7 / белый  
Monte 7 / white  
600X600mm



Монте 7Д  
Monte 7D  
600X600mm

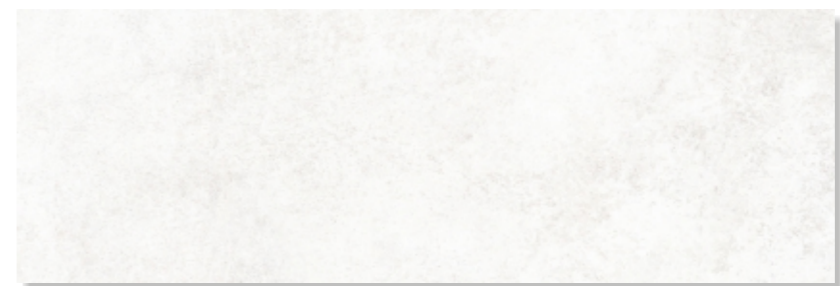

**Намиб 7 / белый**  
 Namib 7 / white  
 900X300mm

# Намиб

## Namib

**900x300mm**  
 35,43x11,81in

Раскаленные песчаные дюны, каменные просторы и залитые солнцем плато — пейзажи самой древней пустыни вдохновили нас на создание серии плитки Намиб. Матовый, шероховатый на вид камень в природных оттенках создает естественную, уютную атмосферу, а декоры серии Намиб, сочетающие в себе каменную и деревянную фактуру, помогут оригинально оформить дизайн интерьера. Крупный формат 900x300 мм создает практически бесшовное покрытие, напоминающее текстуру пустынной земли. Серия плитки Намиб будет удачным решением для спальни и гостиной, подойдет для помещений в стиле модерн, лофт и вечной классики.

Blazing sand dunes, vast expanses of rocks, and sun-drenched plateaus — the landscapes of the most ancient desert inspired us to create the Namib tile series. Matte, rough-looking stone in natural colors create a natural, cozy atmosphere, and the decors of the Namib series that combine stone and wood texture will help to originally decorate your interior design. The large size (900x300 mm) creates an almost seamless surface that resembles the texture of desert soil. The Namib tile series is a perfect solution for your bedroom or living room, it would be perfect for the premises in Art Nouveau, Loft, and timeless Classic styles.

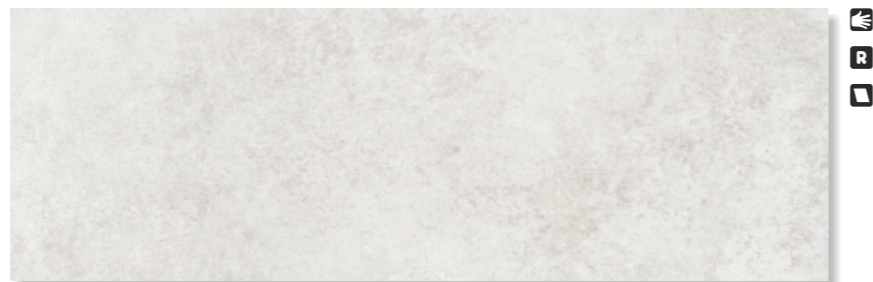

**Намиб 1 / серый**  
Namib 1 / gray  
900X300mm



**Намиб 1Д**  
Namib 1D  
900X300mm

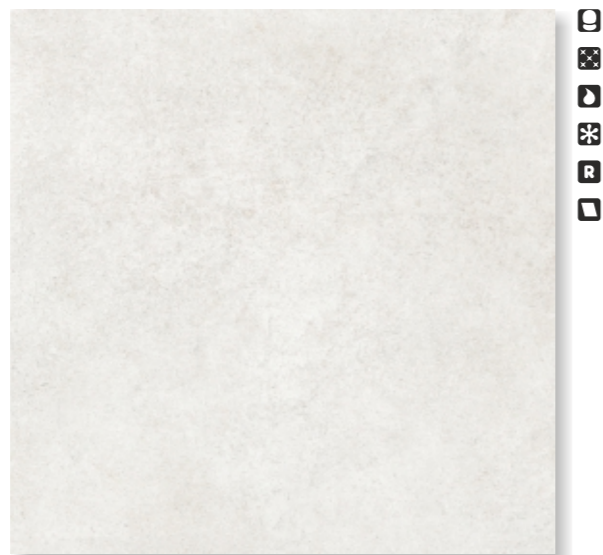

**Намиб 1 / серый**  
Namib 1 / gray  
600X600mm

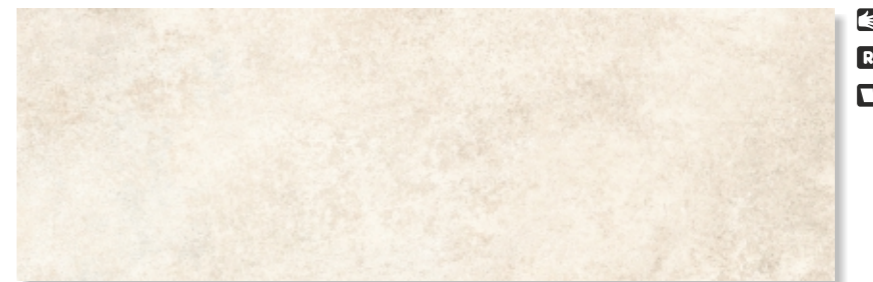

**Намиб 3 / бежевый**  
Namib 3 / beige  
900X300mm



**Намиб 3Д**  
Namib 3D  
900X300mm



**Намиб 3 / бежевый**  
Namib 3 / beige  
600X600mm

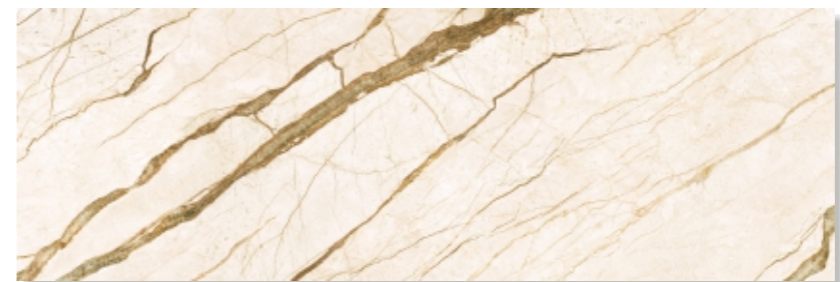

**Гавана 3 / бежевый**  
Havana 3 / beige  
900X300mm



**Гавана 3Д**  
Havana 3D  
900X300mm



**Гавана 3 / бежевый**  
Havana 3 / beige  
600X600mm

## Гавана Havana

900x300mm  
35,43x11,81in

Чувствуете свежий морской бриз и запах душистых сигар? Слышите гудки ретро-автомобилей и зажигательные кубинские ритмы? Самый свободный остров на Земле открывает свои объятия и приглашает окунуться в солнечное, вечное лето. На создание плитки серии Гавана нас вдохновила яркая атмосфера столицы Острова Свободы. В большом формате 900x300 мм раскрывается фактура мрамора, состаренного временем и лучами кубинского солнца.

Элегантная и винтажная глянцевая плитка для стен серии Гавана, раскроется в любом помещении: просторном и открытом, уютном и небольшом. В сочетании с яркими предметами декора вы создадите настоящий экзотический рай прямо у вас дома.

Do you feel the fresh sea breeze and the aroma of fragrant cigars? Do you hear honking retro cars and fiery Cuban rhythms? The freest island on Earth welcomes you with its open arms and invites you to dive into the sunny eternal summer.

The vibrant atmosphere of the capital of the Island of Liberty has inspired us to create the Havana tiles series. The tiles of large size (size: 900x300 mm) reveal the texture of marble, aged by time and the rays of the Cuban sun.

Elegant and vintage, glossy Havana wall tiles will fit any room — spacious and open or small and cozy. If you combine it with bright decorative objects, you will create a real exotic paradise right at your home.

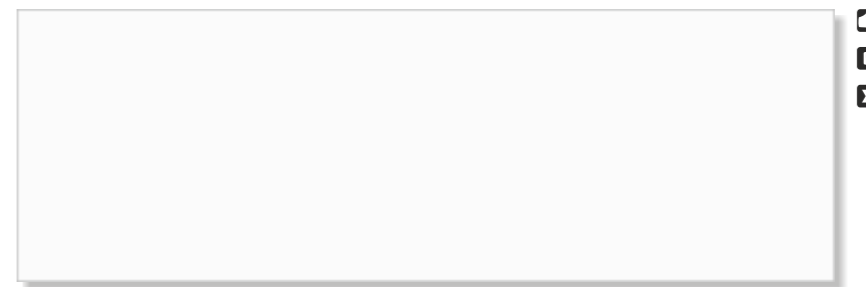

**Скаген 7 / белый**  
Skagen 7 / white  
900x300mm



**Скаген 7Д**  
Skagen 7D  
900x300mm

# Скаген

## Skagen

**900x300mm**  
35,43x11,81in

Чистота, функциональность, простота и гармония — благодаря этим качествам скандинавский стиль интерьера завоевал сердца миллионов. Серия Скаген названа в честь датского города, знаменитого своими песчаными дюнами и умиротворяющей атмосферой. В серии Скаген нет ничего лишнего. Белоснежная сатинированная глазурь, четкая геометрия в каждом квадрате, на которые разбита плитка, и сдержанные узоры декора — воплощение скандинавского спокойствия. Большой размер 900x300 мм делает серию Скаген одним из самых функциональных вариантов для отделки просторных помещений. Гармоничное, чистое и белоснежное полотно с минимальным количеством швов визуально расширяет пространство.

The Scandinavian interior style has won the hearts of millions due to such qualities as cleanliness, functionality, simplicity, and harmony. The Skagen series is named after a Danish city that is famous for its sand dunes and tranquil atmosphere. There is nothing superfluous in the Skagen series. Its snow-white satin glaze, clear geometry of every square, and restrained decorative patterns are the embodiment of Scandinavian tranquility. The large size (900x300 mm) makes the Skagen series one of the most functional options for decorating spacious rooms. The harmonious, clean, and snow-white canvas with a minimum number of joints visually enlarges the space.



**Энглин 7 / белый**  
Englyn 7 / white  
750X250mm



**Энглин 7Д**  
Englyn 7D  
750X250mm



**Энглин 7 / белый**  
Englyn 7 / white  
500X500mm

## Энглин

### Englyn

750x250mm  
29,53x9,84in

«Порой одного достаточно» – такой принцип лежит в основе монорифмической поэзии валлийских авторов. В коллекции ЭНГЛИН и матовая глазуванная плитка для стен формата 750x250 мм, и керамогранит 500x500 мм, стилизованы под один материал – древесину. Потому что разнообразие – в нюансах. Базовая плитка с выразительной фактурой дерева в теплых тонах может быть дополнена декоративными плитками в виде мелких деревянных реек, а также универсальным «миксом» из геометрических мотивов, обогащенных элементами, выполненными по технологии Digital Glue, формируя сложное произведение, созданное в керамике.

"Sometimes one is enough" - this principle is the basis of the monorhythmic poetry of Welsh authors. In the ENGLYN collection, both matt glazed tiles for walls in the format of 750x250 mm and porcelain gres 500x500 mm are stylized under one material-wood. Because the diversity is in the nuances. The base tile with an expressive wood texture of warm colors can be supplemented with decorative tiles in the form of small wooden slats, as well as a universal "mix" of geometric motifs enriched with elements made using Digital Glue technology, forming a complex composition created in ceramics.



**Энглин 3** / бежевый  
Englyn 3 / beige  
750X250mm

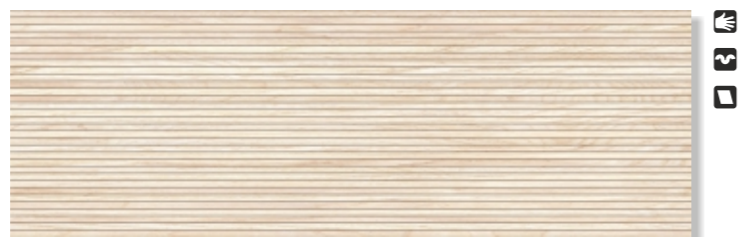

**Энглин 3Д**  
Englyn 3D  
750X250mm

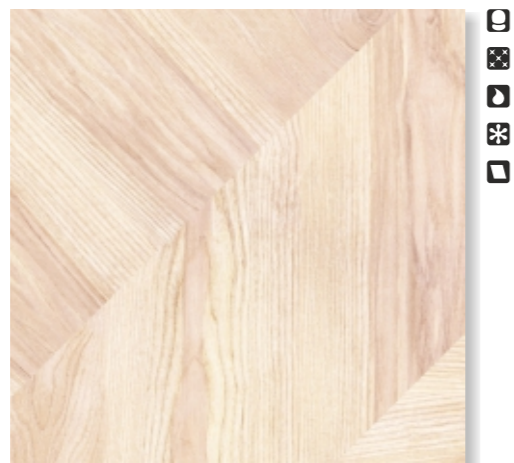

**Энглин 3** / бежевый  
Englyn 3 / beige  
500X500mm

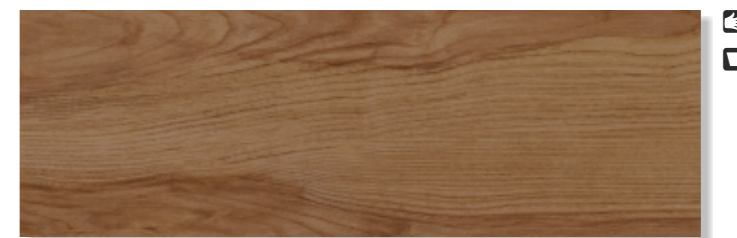

**Энглин 4** / коричневый  
Englyn 4 / brown  
750X250mm



**Энглин 4Д**  
Englyn 4D  
750X250mm



**Энглин 4** / коричневый  
Englyn 4 / brown  
500X500mm





## Эдда Edda

750x250mm  
29,53x9,84in

Поэтика Скандинавии заключена в одном из самых знаменитых произведений северных стран — Эдде. Это произведение, словно мозаика, фрагментарно сохранилось в различных манускриптах и нашло свое отражение в новой серии матовой керамической плитки для стен ЭДДА 750x250 мм. Ее каменная фактура с легкими структурными неровностями базовой плитки и мозаичная декоративная плитка создают сплошное полотно, строго выдержанное, но ничуть не однообразное.

The poetics of Scandinavia is contained in one of the most famous works of the Nordic countries — the Edda. This literary work, like a mosaic, has been fragmentally preserved in various manuscripts and is reflected in a new collection of matt ceramic tiles EDDA 750x250 mm. Its stone texture with light structural irregularities of the base tile and mosaic decorative tiles create a solid canvas, strictly sustained, but not monotonous.

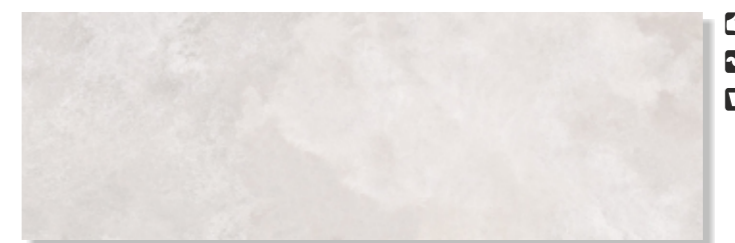

**Эдда 7 / белый**  
Edda 7 / white  
750X250mm

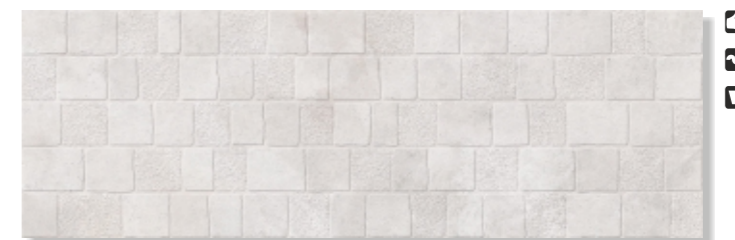

**Эдда 7Д**  
Edda 7D  
750X250mm



**Ковры для полов Логос 7**  
Floor mosaic Logos 7  
300X300mm



**Логос 7 / белый**  
Logos 7 / white  
500X500mm

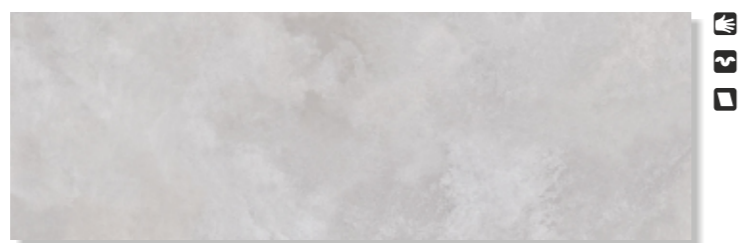

**Эдда 1** / серый  
Edda 1 / gray  
750X250mm



**Эдда 1Д**  
Edda 1D  
750X250mm

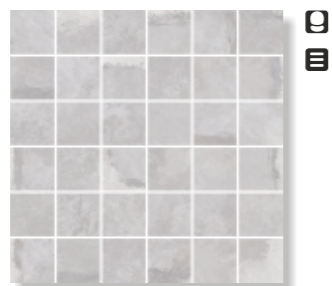

**Ковры для полов Логос 1**  
Floor mosaic Logos 1  
300X300mm



**Логос 1** / серый  
Logos 1 / gray  
500X500mm

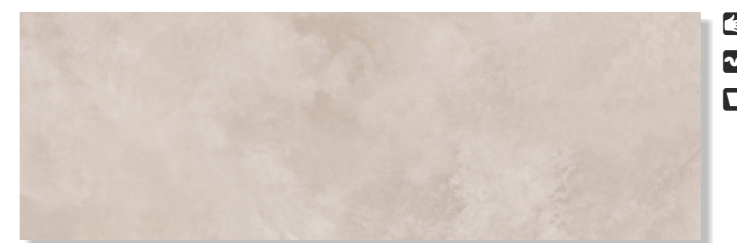

**Эдда 3** / бежевый  
Edda 3 / beige  
750X250mm

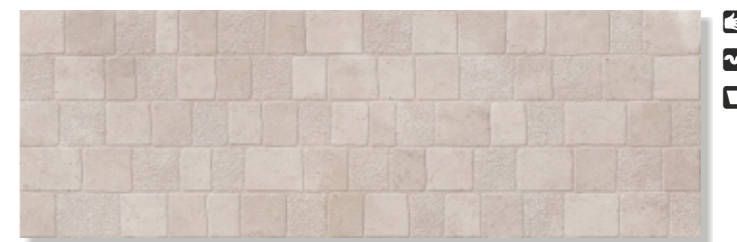

**Эдда 3Д**  
Edda 3D  
750X250mm



**Ковры для полов Логос 3**  
Floor mosaic Logos 3  
300X300mm



**Логос 3** / бежевый  
Logos 3 / beige  
500X500mm

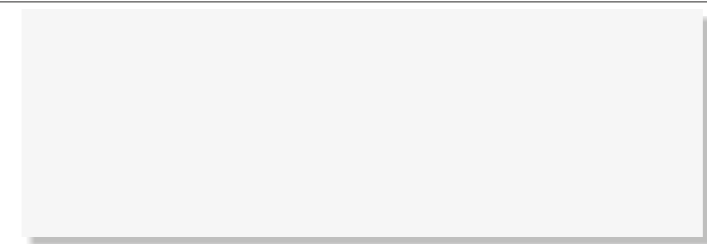

**Танага 7 / белый**  
Tanaga 7 / white  
750X250mm



**Танага 7Д**  
Tanaga 7D  
750X250mm

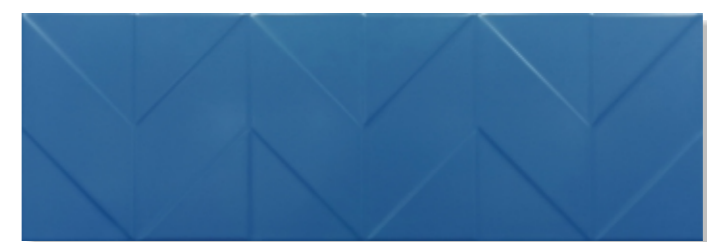

**Танага 2Д**  
Tanaga 2D  
750X250mm



**Танага 4Д**  
Tanaga 4D  
750X250mm



**Танага 6Д**  
Tanaga 6D  
750X250mm

## Танага

### Tanaga

750x250mm  
29,53x9,84in

Коллекция керамической плитки для стен на сатирированной глазури ТАНАГА 750x250 мм вдохновлена твердой формой филиппинской поэзии и, как и поэтический жанр, полностью подчинена ритму. Однотонная плитка этой коллекции с выразительной структурой в виде шеврона формирует строгую геометрическую эстетику, в то время как оригинальные бирюзовый, темно-синий и оранжевый цвета позволяют создать яркую и неповторимую атмосферу в дизайне помещения.

The collection of ceramic tiles for walls on satin glaze TANAGA 750x250mm is inspired by the solid form of Philippine poetry and, like the poetic genre, is completely addicted to the rhythm. The monocolored tiles of this collection with an expressive structure in the form of a chevron form a strict geometric aesthetic, while the original turquoise, dark blue and orange colors allow you to create a bright and unique atmosphere in the design of the room.



## Руна Rune

750x250mm  
29,53x9,84in

Снова грубый камень, снова сильный характер. Эта «нордическая» коллекция керамической плитки для стен РУНА 750x250 мм, покрытая матовой глазурью, повторяет фактуру валунного камня с разнонаправленными прожилками, и дополнена структурой декоративной плитки в виде разноуровневых полос и неровностей. Если камень – изначальный строительный материал, РУНА высеченная в нем — изначальная единица художественного текста и отправная точка в формировании интерьера.

Again a rough stone, again a strong character. This "Nordic" collection of wall ceramic tiles RUNE 750x250 mm, covered with a matte glaze, repeats the texture of a boulder stone with multidirectional veins, complemented by the structure of decorative tiles in the form of multi-level stripes and irregularities. If the stone is the original building material, the RUNE carved in it is the original unit of the artistic text and the starting point in the creating of the interior.

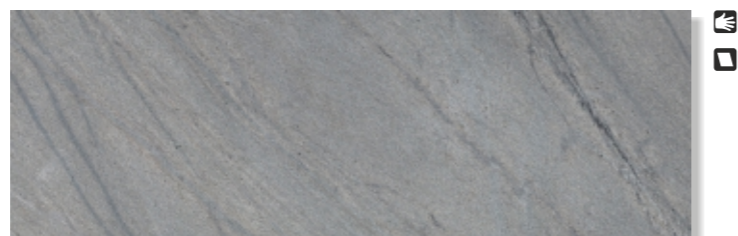

**Руна 1 / серый**  
Rune 1 / gray  
750X250mm

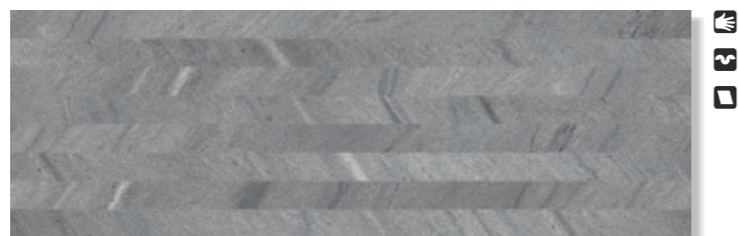

**Руна 1Д**  
Rune 1D  
750X250mm

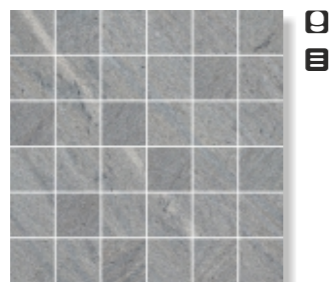

**Ковры для полов Руна 1**  
Floor mosaic Rune 1  
300X300mm

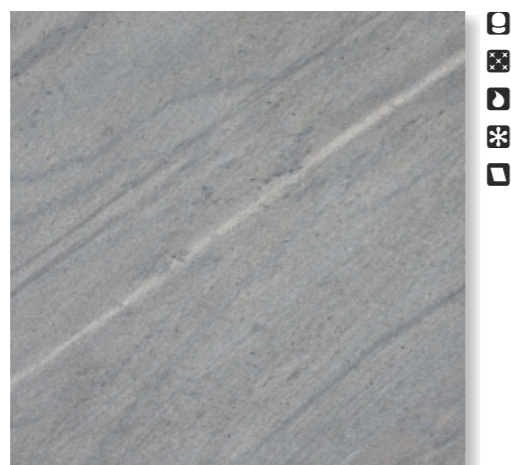

**Руна 1 / серый**  
Rune 1 / gray  
500X500mm

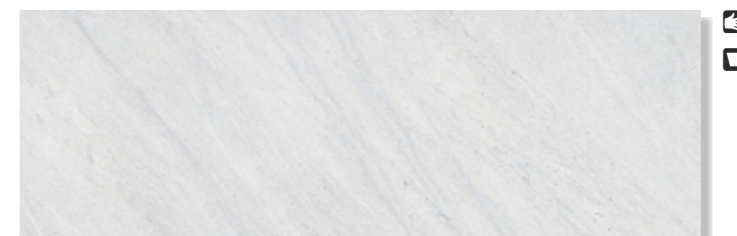

**Руна 7 / белый**  
Rune 7 / white  
750X250mm



**Руна 7Д**  
Rune 7D  
750X250mm



**Ковры для полов Руна 7**  
Floor mosaic Rune 7  
300X300mm

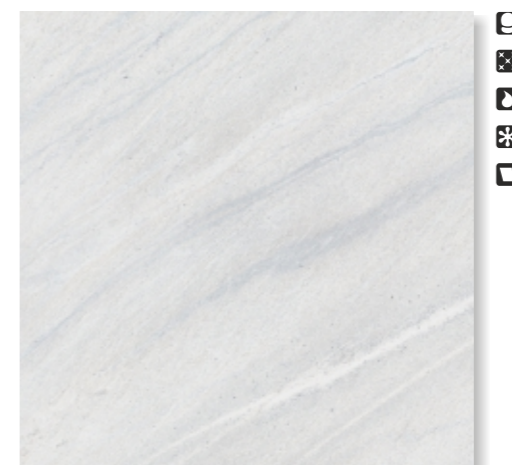

**Руна 7 / белый**  
Rune 7 / white  
500X500mm

# Мари Эрми

## Mari Ermi

750x250mm  
29,53x9,84in

Дикий пляж Мари Эрми находится в итальянской Сардинии и славится необычным кварцевым песком — переливаясь на солнце множеством ярких красок, такой песок превращается в сокровищницу драгоценных камней. Мари Эрми — современная интерпретация плитки Терраццо, бестселлера последних лет. Яркие вкрапления венецианской крошки из цветного стекла и фарфора оттеняют фактуру матовой глазури, делают пространство более легким и наполняют его солнечным светом. Более яркая цветовая гамма декора серии Мари Эрми сделает интерьер максимально выразительным. Плитка размером 750x250 мм подойдет для оформления помещений любой площади: небольшой ванной комнаты, гостиной, кофейни или галереи современного искусства.

The wild beach of Mari Ermi is located in Italian Sardinia. It is famous for its unusual quartz sand — shimmering in the sun with many bright colors, the sand turns into a treasury of precious stones. The Mari Ermi series is a modern interpretation of the Terrazzo tiles, our bestseller in recent years. Bright blotches of Venetian colored glass and porcelain particles emphasize the texture of matte glaze, make the space lighter and fill it with sunlight. The brighter colors of the decor of the Mari Ermi series will make the interior extremely expressive. The 750x250 mm tiles are suitable for decorating rooms of any size: small bathrooms, living rooms, coffee shops, or contemporary art galleries.

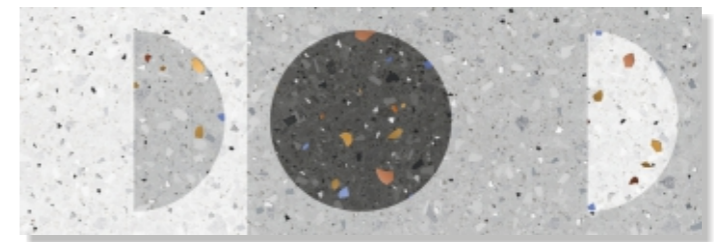

Мари Эрми 7С  
Mari Ermi 7C  
750X250mm

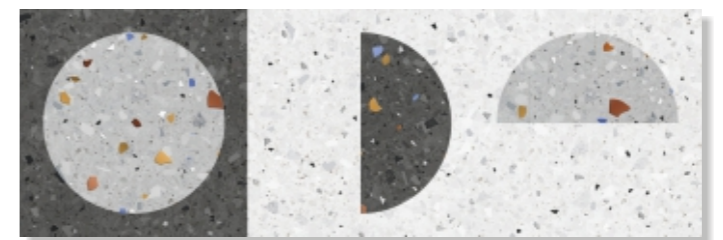

Мари Эрми 7С  
Mari Ermi 7C  
750X250mm

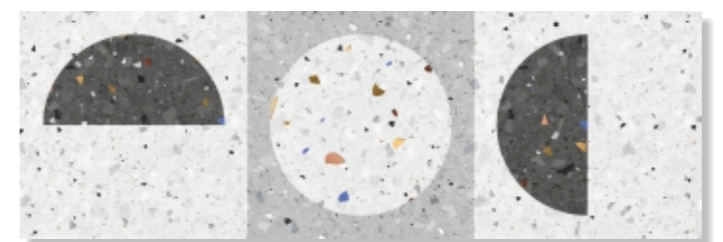

Мари Эрми 7С  
Mari Ermi 7C  
750X250mm

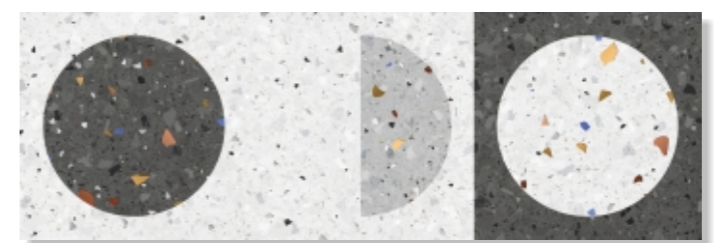

Мари Эрми 7С  
Mari Ermi 7C  
750X250mm

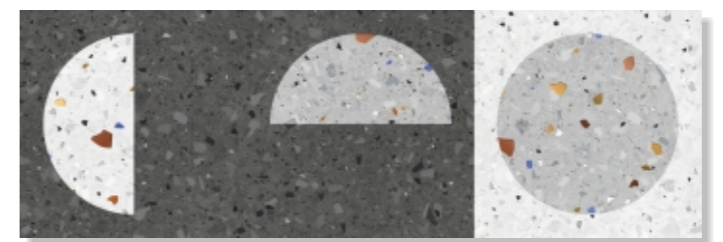

Мари Эрми 7С  
Mari Ermi 7C  
750X250mm

Плитка Мари Эрми 7С уложена в упаковку «миксом» (различные варианты графики в одном ящике). / Ceramic tiles Mari Ermi 7C are «mix»-packed (different graphics in one pack).

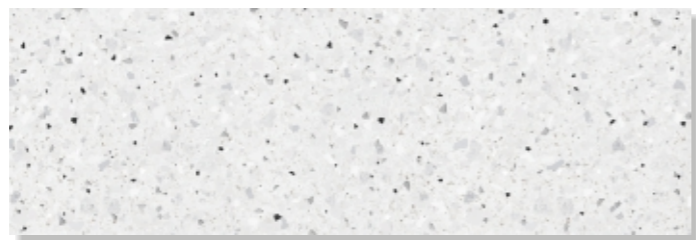

**Мари Эрми 7 / белый**  
Mari Ermi 7 / white  
750X250mm

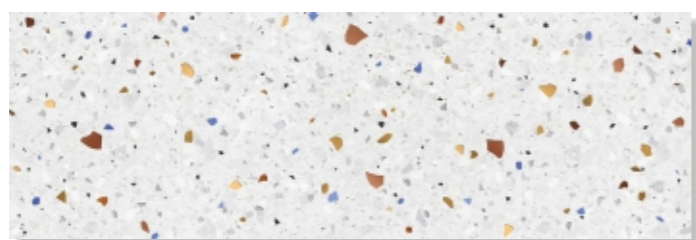

**Мари Эрми 7Д**  
Mari Ermi 7D  
750X250mm

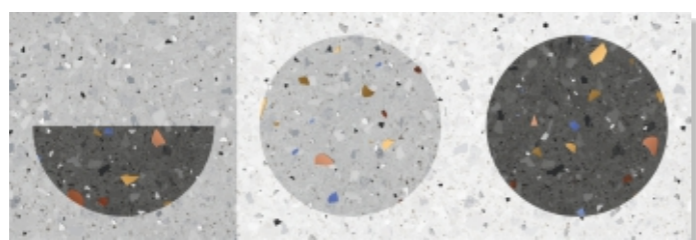

**Мари Эрми 7С**  
Mari Ermi 7C  
750X250mm



**Мари Эрми 7 / белый**  
Mari Ermi 7 / white  
500X500mm

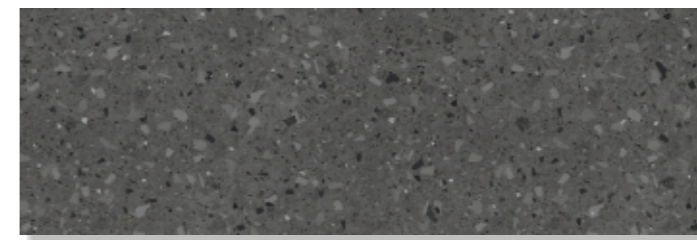

**Мари Эрми 1 / темно-серый**  
Mari Ermi 1 / dark gray  
750X250mm

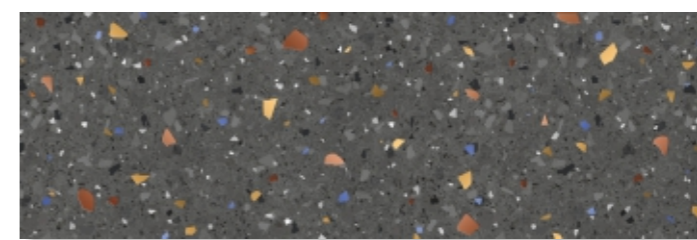

**Мари Эрми 1Д**  
Mari Ermi 1D  
750X250mm

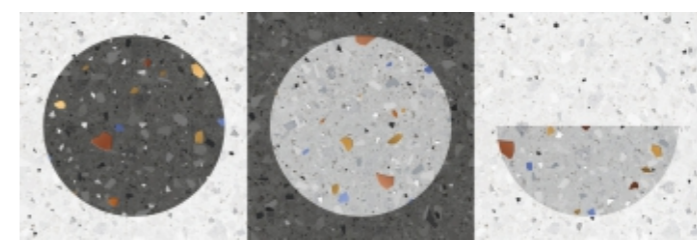

**Мари Эрми 7С**  
Mari Ermi 7C  
750X250mm



**Мари Эрми 1 / темно-серый**  
Mari Ermi 1 / dark gray  
500X500mm

! Плитка Мари Эрми 7С уложена в упаковку «миксом» (различные варианты графики в одном ящике). / Ceramic tiles Mari Ermi 7C are «mix»-packed (different graphics in one pack).



## SoHo

750x250mm  
29,53x9,84in

SoHo — один из самых известных и модных районов Нью-Йорка. Оживленный, стильный, утонченный район ежедневно привлекает поэтов, художников, фотографов и дизайнеров. Фактура базовой плитки создана в стиле дизайна интерьеров роскошных арт-галерей SoHo. А два вида декоров: с оригинальными геометрическими мотивами и разнонаправленной шпаклёвкой, погружают вас в такую разную и манящую атмосферу мощных улиц, элегантных зданий, кофеен и бутиков знаменитого SoHo. Плитка представлена в формате 750x250 мм и выдержана в четырех оригинальных базовых цветах. SoHo органично впишется в любое пространство: от гостиной в минималистичном стиле до креативного интерьера модного ресторана.

SoHo is one of the most famous and trendiest neighborhoods in New York City. Lively, stylish, sophisticated — every day this place attracts poets, artists, photographers, and designers. The texture of the base tiles is made in the style of the interior design of SoHo's luxury art galleries. And two types of decors — original geometric motifs and rough putty — immerse you in such a different and lure atmosphere of the cobbled streets, elegant buildings, coffee houses, and boutiques of the famous SoHo. Its presented size is 750x250 mm, the tiles are designed in four original basic colors. SoHo will organically fit right into any interior: from a minimalist living room to the creative interior of a trendy restaurant.



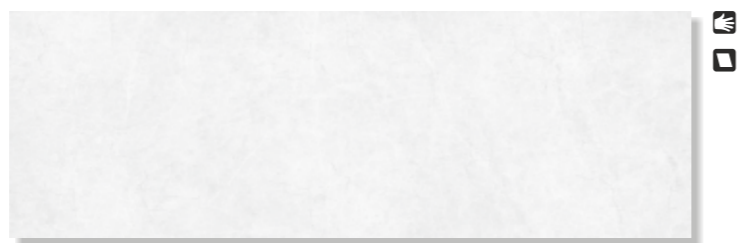

**Сохо 1 / белый**  
Soho 1 / white  
750X250mm



**Сохо 2 / серый**  
Soho 2 / gray  
750X250mm



**Сохо 2Д**  
Soho 2D  
750X250mm

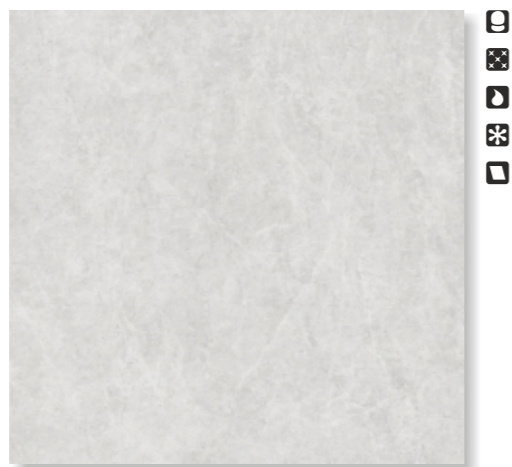

**Сохо 2 / серый**  
Soho 2 / gray  
500X500mm

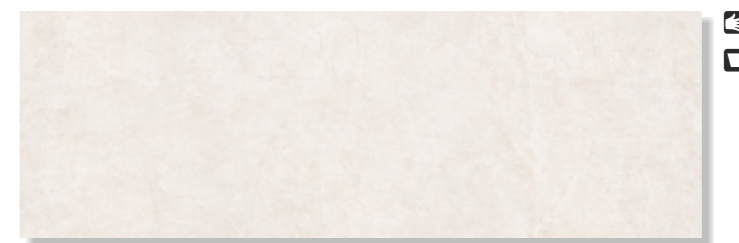

**Сохо 3 / светло-бежевый**  
Soho 3 / light beige  
750X250mm



**Сохо 4 / бежевый**  
Soho 4 / beige  
750X250mm



**Сохо 4Д**  
Soho 4D  
750X250mm



**Сохо 4 / бежевый**  
Soho 4 / beige  
500X500mm

**!** Плитка Сохо 2Д и Сохо 4Д уложена в упаковку «миксом» (различные варианты графики в одном ящике). / Ceramic tiles Soho 2D and Soho 4D are «mix»-packed (different graphics in one pack).



## Барселона Barcelona

750x250mm  
29,53x9,84in

Барселона — город в Испании, столица автономной области Каталония. Одной из знаменитых архитектурных достопримечательностей Барселоны является Павильон известного архитектора Людвиг Мис ван дер Роэ, который представляет собой оригинальное полупрозрачное здание, состоящее из стекла и разных видов мрамора. Подобная стилистическая идея легла и в основу коллекции керамической плитки Барселона. Помимо классических черных и белых мраморных фактур в коллекции есть оригинальные декоры, выполненные в технике «тренадис» — «ломаной» мозаики, составленной из фрагментов керамики.

Barcelona is a city in Spain; it is the capital and largest city of the autonomous community of Catalonia. One of the famous architectural attractions of Barcelona is the Pavilion of the famous architect Ludwig Mies van der Rohe, which is an original translucent building, which built of glass and different types of marble. This stylistic idea formed basis of the ceramic tiles collection Barcelona. In addition to the classic black and white marble textures, there are original decors made in the technique of "trencaadis" — "broken" mosaic made up of fragments of ceramics.



**Барселона 7 / белый**  
Barcelona 7 / white  
750X250mm



**Барселона 7Д / тип 1**  
Barcelona 7D / type 1  
750X250mm



**Барселона 7Д**  
Barcelona 7D  
750X250mm



**Барселона 7 / белый**  
Barcelona 7 / white  
500X500mm



**Барселона 5 / чёрный**  
Barcelona 5 / black  
750X250mm



**Барселона 5Д / тип 1**  
Barcelona 5D / type 1  
750X250mm

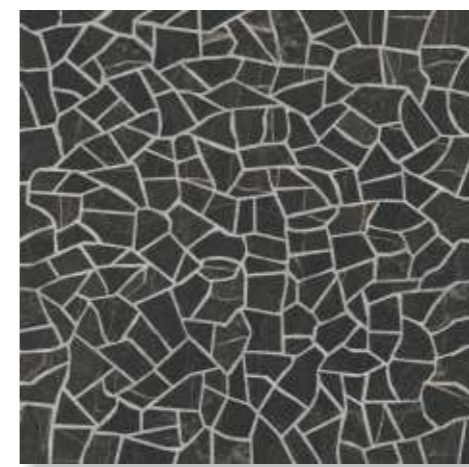

**Барселона 5 / чёрный**  
Barcelona 5 / black  
500X500mm

# Монако

## Monaco

750x250mm  
29,53x9,84in

Три уникальных вида мрамора соединились в одной глянцевой коллекции «Монако». Один из самых ценных и редких сортов – Неро Маркуина – передает всю сущность и глубину чистого и сверкающего камня в черном цвете. Белый каррарский мрамор в теплом и холодном оттенках создает эффект открытого пространства даже в небольших помещениях. Мягкий бежевый и глубокий графитовый визуально преображают стены, предлагая максимальное воспроизведение природного материала.

Three unique types of marble are combined in the Monaco collection. One of the most rare type of marble - Nero Marquina - conveys the essence and depth of a pure and sparkling black stone. White Carrara marble creates the effect of open space even in small rooms. Soft beige and deep graphite colors visually transform the walls, offering maximum simulation of natural material.

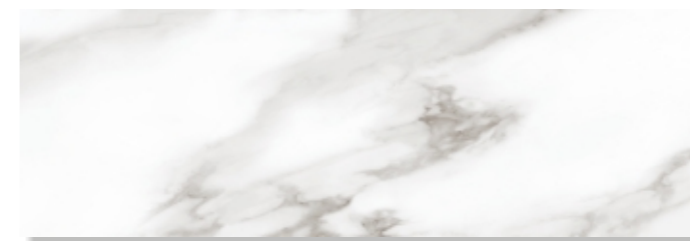

**Монако 1** / светло-серый  
Monaco 1 / light gray  
750X250mm



**Монако 7Д**  
Monaco 7D  
750X250mm



**Изделие из стекла Акцент 1** / серый  
Glass border Accent 1 / gray  
400X20mm

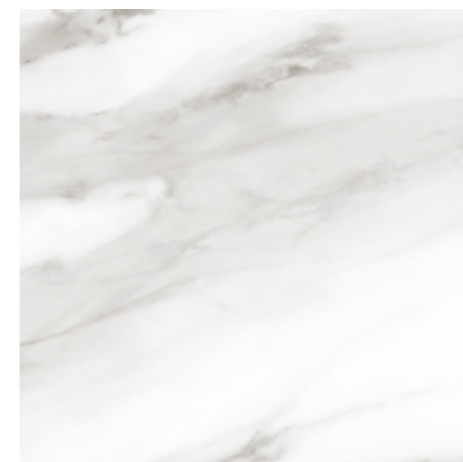

**Монако 1** / светло-серый  
Monaco 1 / light gray  
500X500mm

**!** Плитка Монако 7Д уложена в упаковку «миксом» (различные варианты графики в одном ящике). / Ceramic tiles Monaco 7D are «mix»-packed (different graphics in one pack).



**Монако 3** / светло-бежевый  
Monaco 3 / light beige  
750X250mm



**Монако 7Д**  
Monaco 7D  
750X250mm



**Изделие из стекла Акцент 3** / бежевый  
Glass border Accent 3 / beige  
400X20mm



**Монако 3** / светло-бежевый  
Monaco 3 / light beige  
500X500mm

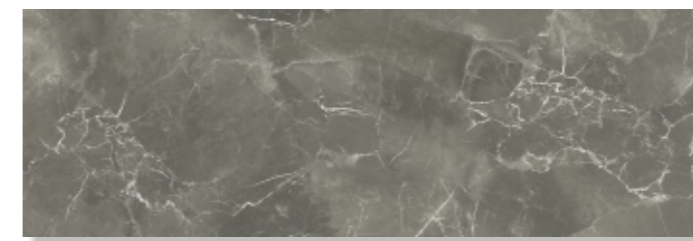

**Монако 2** / серый  
Monaco 2 / gray  
750X250mm



**Монако 5** / чёрный  
Monaco 5 / black  
750X250mm



**Изделие из стекла Solo 5** / чёрный  
Glass border Solo 5 / black  
400X20mm

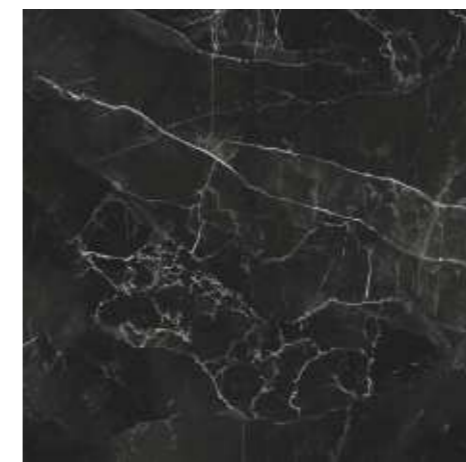

**Монако 5** / чёрный  
Monaco 5 / black  
500X500mm

**!** Плитка Монако 7Д уложена в упаковку «миксом» (различные варианты графики в одном ящике). / Ceramic tiles Monaco 7D are «mix»-packed (different graphics in one pack).



## Альба

Alba

600x300mm  
23,62x11,81in

Легкая и воздушная коллекция глянцевой плитки для стен АЛЬБА 600x300 мм навеяна традиционной поэзией Прованса о чувствах и свиданиях, прерываемых светом восходящей зари. Базовая плитка, белая, с фактурой натурального мрамора и ярко выраженными прожилками, напоминает слегка подернутый утренней дымкой небосвод. Декоративная плитка имеет структуру в виде выпуклых квадратных сегментов, одни из которых украшены графикой, а другие покрыты реакционными чернилами, создающими узор из бликов, проявляющийся при падении света.

The light and airy collection of glossy tiles for walls ALBA 600x300 mm is inspired by the traditional poetry of Provence about feelings and dates interrupted by the light of the rising sun. The base tile is white with the texture of natural marble and clear graphics of veins, resembles morning sky. Decorative tiles have a structure in the form of convex square segments, some of which are decorated with graphics, and others are covered with reaction ink, creating a pattern of glare that appears when light falls on them.



Альба 7 / белый  
Alba 7 / white  
600X300mm

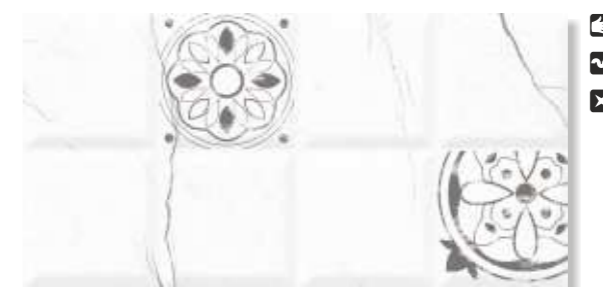

Альба 7Д  
Alba 7D  
600X300mm



Альба 7 / белый  
Alba 7 / white  
400X400mm

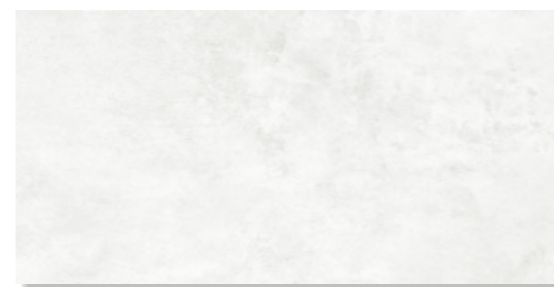

**Либретто 1** / светло-серый  
Libretto 1 / light gray  
600X300mm

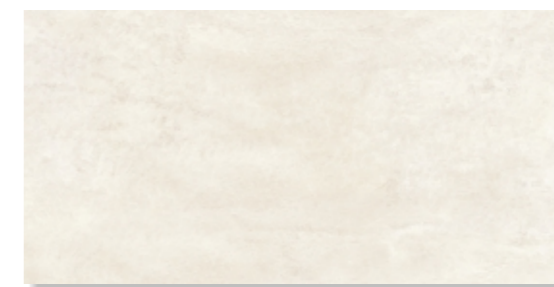

**Либретто 3** / светло-бежевый  
Libretto 3 / light beige  
600X300mm



**Либретто 2** / серый  
Libretto 2 / gray  
600X300mm

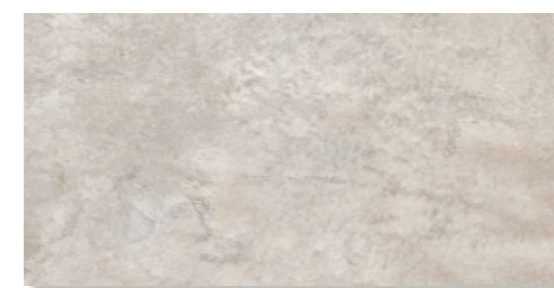

**Либретто 4** / бежевый  
Libretto 4 / beige  
600X300mm



**Либретто 1Д**  
Libretto 1D  
600X300mm



**Либретто 3Д**  
Libretto 3D  
600X300mm



**Либретто 2** / серый  
Libretto 2 / gray  
400X400mm



**Либретто 4** / бежевый  
Libretto 4 / beige  
400X400mm

## Либретто

### Libretto

600x300mm  
23,62x11,81in

Музыка в тексте и в камне. Глянцевая плитка для стен 600x300 мм с ненавязчивой графикой и фактурой натурального камня. Коллекция состоит из четырёх базовых цветов и двух декоров в виде неравномерного, но ритмичного паттерна трапециевидной 3D-мозаики. Фрагменты декора обогащены реакционными чернилами, придающими узору дополнительную глубину и яркость звучания. Коллекция Либретто – это настроение, записанное и звучащее для вашего дома.

Music in text and in stone. Glossy wall tiles 600x300 mm with calm graphics and texture of natural stone. The collection consists of four basic colors and two decors in the form of an uneven, but rhythmic pattern of a trapezoidal 3D mosaic. Fragments of the decor are enriched with reaction ink, giving the pattern additional depth and brightness. The Libretto collection is a written mood sounding for your home.

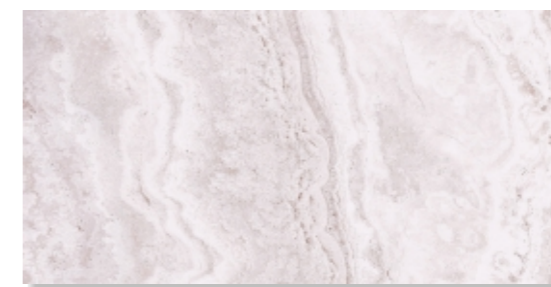

**Ода 1 / светло-серый**  
Ode 1 / light gray  
600X300mm



**Ода 1Д**  
Ode 1D  
600X300mm

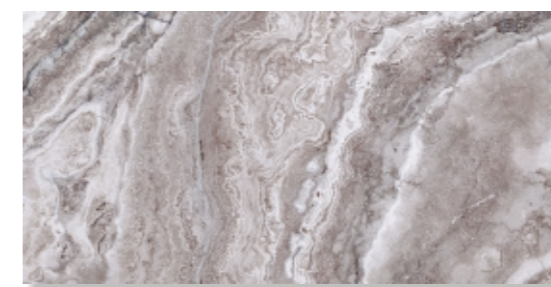

**Ода 2 / серый**  
Ode 2 / gray  
600X300mm

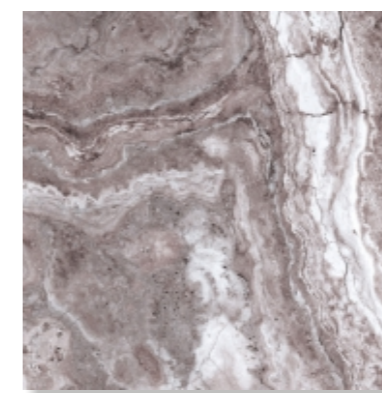

**Ода 2 / серый**  
Ode 2 / gray  
400X400mm

## Ода

### Ode

600x300mm  
23,62x11,81in

Для восхваления можно слагать стихи, а можно выбрать камень, сам вид которого говорит о достоинстве. Коллекция лаппатированного керамогранита ОДА 600x600 мм представляет собой воссозданный в керамике мраморный оникс, императорский камень мудрости и величия. Эта коллекция, с глубокой и богатой фактурой натуральной каменной породы в красках расскажет о лучших качествах хозяина интерьера.

For praise, you can compose poems, or you can choose a stone, the very appearance of which speaks of dignity. The collection of lapped porcelain gres ODE 600x600 mm is a marble onyx recreated in ceramics, the imperial stone of wisdom and greatness. This collection, with a deep and rich texture of natural stone, telling about the best qualities of the interiors owner.





## Хокку Haiku

600x300mm  
23,62x11,81in

Бархатистая и гладкая, приятная на ощупь «мягкая» плитка для стен 600x300 мм, покрытая сатиновой глазурью, напоминает чистый лист, на котором в причудливом узоре слетаются слова. Коллекция состоит из базовой плитки с фактурой белого каррарского мрамора и двух вариантов декора: с растительным узором, выполненным по технологии Digital Glue, а также с дизайном из параллельных реек – для ценителей изысканной простоты. Олицетворение отточенного минимализма, коллекция ХОККУ следует принципам необходимого и достаточного, заполняя пространство смыслом.

Velvety and smooth, pleasant to the touch "soft" wall tile 600x300 mm, covered with satin glaze, resembles a blank sheet on which words are woven in a bizarre pattern. The collection consists of a white base tile with the texture of white Carrara marble and two decor options: with a floral pattern made using Digital Glue technology, as well as with a design of parallel slats – for connoisseurs of exquisite simplicity. The personification of refined minimalism, the HAIKU collection follows the principles of necessary and sufficient, filling the space with meaning.



**Хокку 7 / белый**  
Haiku 7 / white  
600X300mm



**Хокку 7Д**  
Haiku 7D  
600X300mm



**Хокку 7С**  
Haiku 7C  
600X300mm



**Хокку 7 / белый**  
Haiku 7 / white  
400X400mm



**Эпос 1 / серый**  
Epos 1 / gray  
600X300mm



**Эпос 1Д**  
Epos 1D  
600X300mm

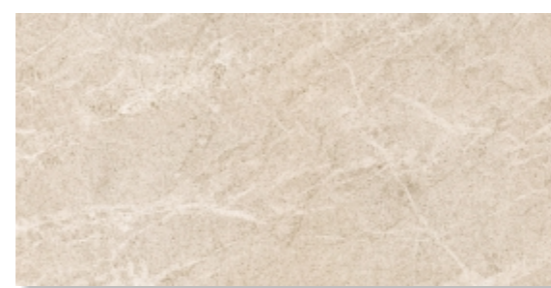

**Эпос 3 / бежевый**  
Epos 3 / beige  
600X300mm



**Эпос 3Д**  
Epos 3D  
600X300mm

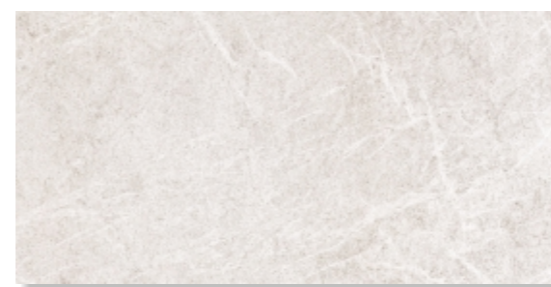

**Эпос 7 / белый**  
Epos 7 / white  
600X300mm



**Эпос 7Д**  
Epos 7D  
600X300mm



**Эпос 1 / серый**  
Epos 1 / gray  
400X400mm

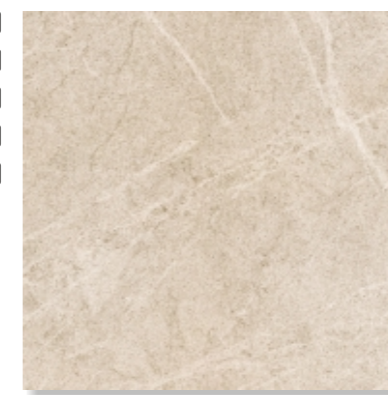

**Эпос 3 / бежевый**  
Epos 3 / beige  
400X400mm

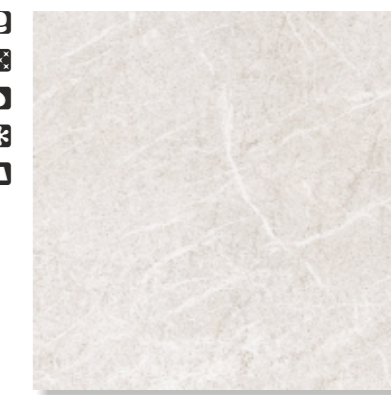

**Эпос 7 / белый**  
Epos 7 / white  
400X400mm

## Эпос

### Epos

600x300mm  
23,62x11,81in

Строгие цвета натурального камня и геометрическая структура в виде трапециевидной мозаики в коллекции ЭПОС отсылают нас к классике, неизменной со времен античности. Коллекция состоит из базовой и декоративной плитки формата 600x300 мм с матовой глазурью в трех цветах; декоративная плитка с объемной структурой дополнена элементами, выполненными по технологии Digital Glue. Элементы декора, выглядящие как части барельефа в честь героев эпоса, наполняют интерьер сдержанным благородством.

The strict colors of natural stone and the geometric structure in the form of a trapezoidal mosaic in the Epos collection refer us to the classics, unchanged since antiquity. The collection consists of basic and decorative tiles of the 600x300 mm format with a matte glaze in three colors; decorative tiles with a volumetric structure are complemented by elements made using Digital Glue technology. Decorative elements that look like parts of a bas-relief in honor of the heroes of the epic, fill the interior with restrained nobility.



**Сагано 1 / белый**  
Sagano 1 / white  
600X300mm



**Сагано 1 / белый**  
Sagano 1 / white  
600X300mm

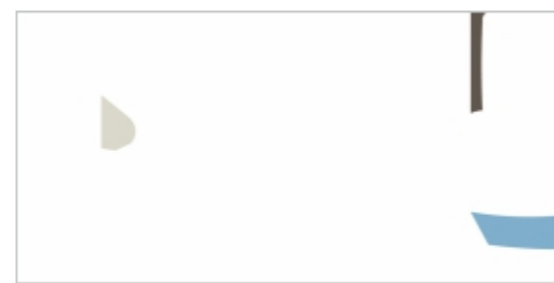

**Сагано 1 / белый**  
Sagano 1 / white  
600X300mm



**Колор 3М**  
Color 3M  
600X300mm

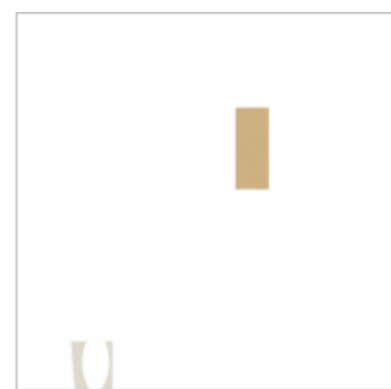

**Сагано 1 / белый**  
Sagano 1 / white  
400X400mm

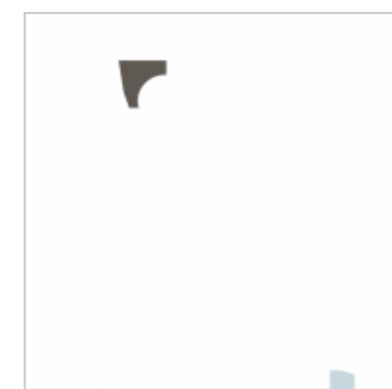

**Сагано 1 / белый**  
Sagano 1 / white  
400X400mm



**Сагано 1 / белый**  
Sagano 1 / white  
400X400mm

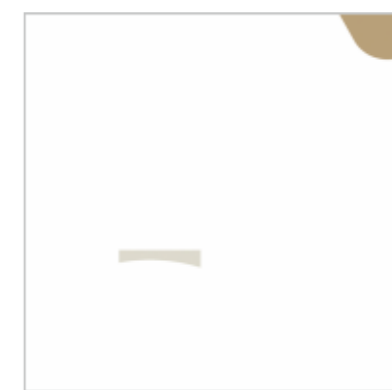

**Сагано 1 / белый**  
Sagano 1 / white  
400X400mm

**!** Элементы коллекции Сагано уложены в упаковку «миксом» (различные варианты графики в одном ящике).  
Sagano collection elements are «mix»-packed (different graphics in one pack).

## Сагано Sagano

600x300mm  
23,62x11,81in

Сагано — бамбуковый лес, настоящий островок спокойствия посреди бешеного ритма японского Киото. Умиротворяющий перезвон бамбуковых стеблей и звонкий шелест листвы мы воплотили в серии плитки Сагано. Хаотичные цветные мазки на сатинированной глазури плитки 600x300 мм позволяют создать множество уникальных паттернов. Актуальная цветовая палитра делает серию универсальной: ванная комната, кухня, гостиная, креативное пространство — все зависит от вашей фантазии. Базовая плитка Сагано 1 600x300 прекрасно сочетается с однотонной матовой плиткой Колор 3М 600x300, которая позволяет расставить яркие акценты в интерьерном дизайне и добавить в помещение немного насыщенных лучей солнечного света.

Sagano is a bamboo forest, a true island of tranquility in the midst of the frantic pace of Japanese Kyoto. The pacifying chime of bamboo stems and the clear rustle of leaves are embodied in the Sagano tile series. Chaotic strokes of color on the satin glaze of the 600x300mm tiles allow to create many unique patterns. The updated color palette makes the series universal: do the tiling in your bathroom, kitchen, living room, creative workplace — it all depends on your imagination. The base tile Sagano 1 600x300 is perfectly combined with a monocolored matte tile Color 3M 600x300, which allows you to place bright accents in the interior design and add a saturated rays of sunlight to the room.

# Мармур

## Marmur

600x300mm  
23,62x11,81in

Мармур с белорусского и польского языков переводится как «мрамор». Мы создали для вас коллекцию плитки, содержащую в себе несколько видов этого благородного камня: очень стильный мрамор бежевого оттенка Sofita Gold придется по вкусу любителям строгого, но яркого интерьера, каррарский мрамор – поклонникам нестареющей классики, а фактура оникса должна привлечь внимание любителей необычных каменных текстур. Оригинальный декор, сочетающий в себе все виды мрамора, позволит расставить акценты в интерьере, выделив отдельные объекты в помещении.

Marmur is translated from Belarusian and Polish as "marble". We have created for you a collection of tiles containing several types of this noble stone: very stylish beige marble Sofita Gold will appeal to fans of a strict but bright interior, Carrara marble – to those who like ageless classics, and the texture of onyx should attract the attention unusual stone textures lovers. The original decor, combining all types of marble, allow you to place accents in the interior design by highlighting individual objects in the room.



**Мармур 7 / белый**  
Marmur 7 / white  
600X300mm



**Мармур 7С**  
Marmur 7C  
600X300mm



**Мармур 1 / светло-бежевый**  
Marmur 1 / light beige  
600X300mm

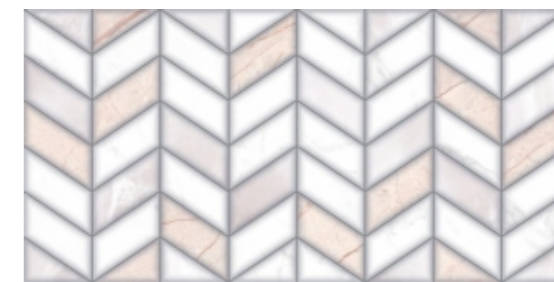

**Мармур 3Д**  
Marmur 3D  
600X300mm



**Мармур 3 / бежевый**  
Marmur 3 / beige  
600X300mm

# Ванкувер

## Vancouver

600x300mm  
23,62x11,81in

Ванкувер — город на западном побережье Канады, крупнейший населённый пункт провинции Британская Колумбия. Выразительная фактура этой коллекции придется по вкусу любителям дерева в интерьерном дизайне, которые предпочитают практичность и долговечность керамики. Декоры коллекции «Ванкувер» исполнены в технике, окрашенной слоями древесины, сочетающей различные оттенки цвета от нежно-серого до коричневого. Также в коллекции присутствуют декоративный элемент с акварельными цветами и роскошное панно с нанесением ветрозы, которая своим сиянием придаёт особенную изюминку коллекции и позволяет выделить отдельную зону в помещении, заострив на ней внимание.

Vancouver is a coastal seaport city in western Canada, located in the Lower Mainland region of British Columbia. The expressive texture of this collection will appeal to fans of wood in interior design, who prefer the practicality and durability of ceramics. The decors of the collection "Vancouver" made in the technique of wood painted by layers, combining different shades of color from pale gray to brown. In addition, collection contains of decorative element with watercolor flowers and a luxurious panel with the application of glassy material, which shines and gives a special feature to the collection, and allows you to highlight a special area in the room, emphasis on it.

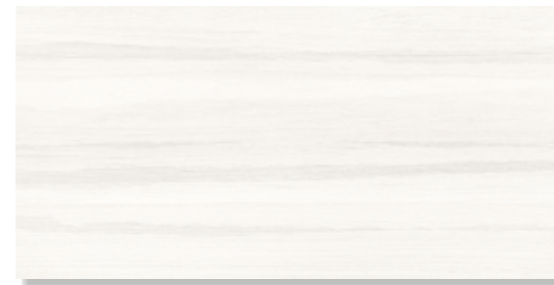

**Ванкувер 7** / белый  
Vancouver 7 / white  
600X300mm



**Панно Ванкувер 7**  
Panel Vancouver 7  
600X600mm



**Изделие из стекла Соло 3** / коричневый  
Glass border Solo 3 / brown  
600X20mm



**Ванкувер 1** / серый  
Vancouver 1 / gray  
600X300mm



**Ванкувер 1Д**  
Vancouver 1D  
600X300mm



**Ванкувер 3** / коричневый  
Vancouver 3 / brown  
600X300mm

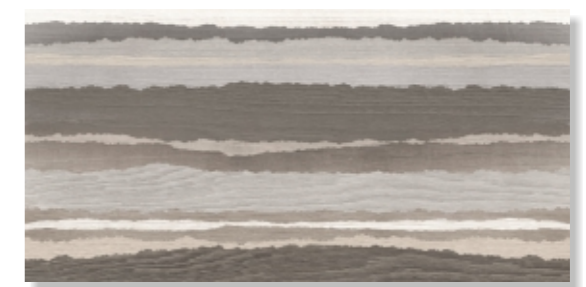

**Ванкувер 3Д**  
Vancouver 3D  
600X300mm

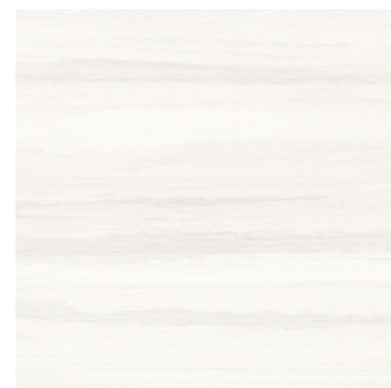

**Ванкувер 7П** / белый  
Vancouver 7P / white  
400X400mm



**Ванкувер 1П** / серый  
Vancouver 1P / gray  
400X400mm

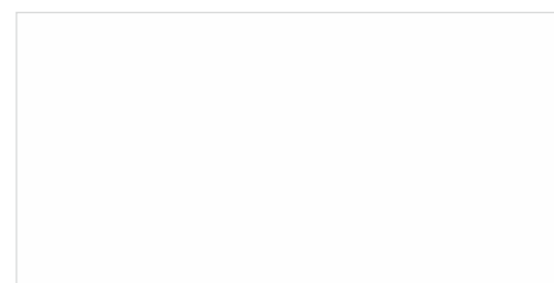

**Мирабель 7 / белый**  
Mirabel 7 / white  
600X300mm



**Мирабель 7 / тип 1**  
Mirabel 7 / type 1  
600X300mm



**Мирабель 7С**  
Mirabel 7C  
600X300mm



**Мирабель 7Д**  
Mirabel 7D  
600X300mm



**Мирабель 7П**  
Mirabel 7P  
400X400mm

## Мирабель

### Mirabel

600x300mm  
23,62x11,81in

Мирабель — род мелких очень вкусных слив, растущих во Франции и на реке Рейн, названных в честь французского города Мирабо. В период цветения дерево покрывается гроздьями прекрасных белоснежных цветов. Это великолепие вдохновило наших художников на создание данной коллекции. Преобладающий цвет коллекции — белый: один элемент со слегка выступающим флористическим мотивом, который подойдет практически для любой поверхности, и другой — более четкий «карандашный» рисунок для контраста в дизайне интерьера. В дополнение коллекция имеет декоративный элемент со структурой, имитирующий элегантную кладку из небольших кирпичиков, дополненных лёгкой графикой. Легкость и чистота — основная черта этой коллекции.

Mirabelle is a genus of very small delicious plums growing in France and on the Rhine River. It is named after the French city of Mirabeau. During flowering, the tree is covering by beautiful white flowers. This magnificence inspired our artists to create this collection. The predominant color of the collection is white: one element with a slightly protruding floral motif, which is suitable for almost any surface, other is a crayon drawing to make a contrast in the interior design. In addition, the collection has a decorative element with a structure that elegantly imitates the masonry of small bricks, complemented by light graphics. Lightness and cleanliness are the main features of this collection.



# Болонья

## Bologna

600x300mm  
23,62x11,81in

Живописный город в сердце Италии, с его узенькими, вымощенными известняковым камнем улочками, послужил вдохновением для коллекции «Болонья». Этот проект детально отображает всю природу известняка, осадочной породы с сильным и решительным характером, где каждый разлом и изгиб цвета всегда является неповторимым и слегка отличается от остальных. «Болонья» выполнена в сером, бежевом и коричневом оттенках в формате 600x300 мм и за счет универсальных декоров подходит для облицовки любого типа помещений. Это тот самый случай, когда найден гармоничный компромисс между силой натурального камня и современной разноплановой графикой

The spectacular city in the heart of Italy became an inspiration for the Bologna collection. This project represents the whole character of limestone with a strong rifts and unique colors. "Bologna" is made in gray, beige and brown shades in the 600x300 mm format and displays the power of natural stone and modern multi-faceted graphics.



**Болонья 1 / серый**  
Bologna 1 / gray  
600X300mm



**Болонья 1 / тип 1**  
Bologna 1 / type 1  
600X300mm



**Болонья 3 / бежевый**  
Bologna 3 / beige  
600X300mm



**Болонья 1 / тип 2**  
Bologna 1 / type 2  
600X300mm



**Болонья 4 / коричневый**  
Bologna 4 / brown  
600X300mm



**Изделие из стекла Соло 3 / коричневый**  
Glass border Solo 3 / brown  
600X20mm

! Рекомендованные полы к коллекции - керамогранит Авалон. / Recommended floor tiles - porcelain gres Avalon.



# Треви

## Trevi

600x300mm  
23,62x11,81in

Нетипичное сочетание грубой, натуральной породы камня травертин и глянцевой глазури нашло свое отражение в коллекции «Треви». Получился очень деликатный проект, подчеркивающий микрорельеф и характерную фактуру натурального «молодого мрамора» – именно так называют камень травертин. В коллекции формата 600x300 мм два базовых оттенка – светлый и темный беж, а дополняет их тонкий флористический декор в тон. «Треви» идеально подойдет как для светлых скандинавских интерьеров, так и для брутального концепта в стиле лофт.

The unusual combination of rough, natural stone travertine and glossy glaze is reproduced in the Trevi collection. It turned out to be a very delicate project, emphasizing the micro relief and the characteristic texture of the natural "young marble". There are two basic colors in the 600x300 mm format collection - light and dark beige. Trevi is ideal for both Scandinavian interiors, and for a brutal concept in the loft style.

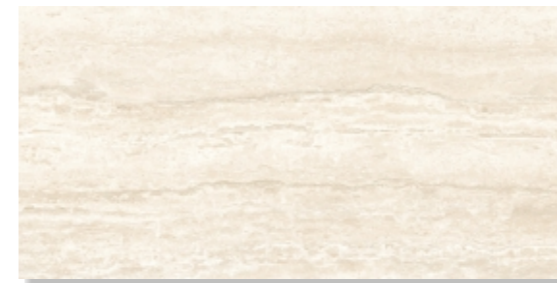

**Треви 3С** / светло-бежевый  
Trevi 3C / light beige  
600X300mm



**Панно Треви 3**  
Panel Trevi 3  
600X300mm

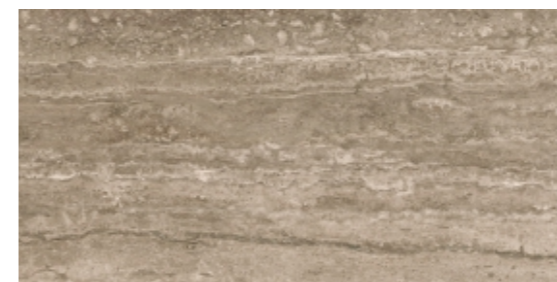

**Треви 3Т** / тёмно-бежевый  
Trevi 3T / dark beige  
600X300mm



**Треви 3Д**  
Trevi 3D  
600X300mm



**Изделие из стекла Акцент 4** / коричневый  
Glass border Accent 4 / brown  
600X20mm



**Фриз Треви 3Д**  
Listel Trevi 3D  
600X98,5mm

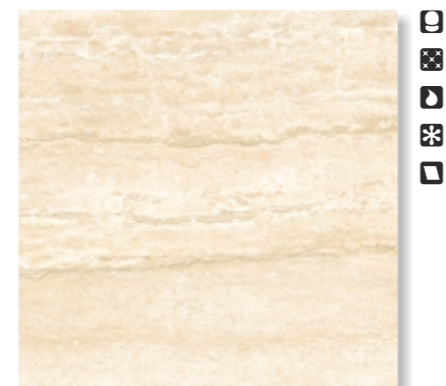

**Треви 7П** / светло-бежевый  
Trevi 7P / light beige  
400X400mm



**Треви 3П** / тёмно-бежевый  
Trevi 3P / dark beige  
400X400mm





# Дюна Dune

600x300mm  
23,62x11,81in

Дюна – песчаный холм, образовавшийся под воздействием ветра. Дюны распространены всюду, где на поверхность выходят незакрепленные пески, а скорость ветра достаточна для их перемещения. Причудливая и изменчивая форма песчаных дюн – одно из красивейших проявлений мира природы.

Dune – a sandy hill, formed under the influence of wind. Dunes are common everywhere, where loose sand is released to the surface, and the wind speed is sufficient to move them. The quaint and changing form of sand dunes is one of the most beautiful manifestations of the natural world.

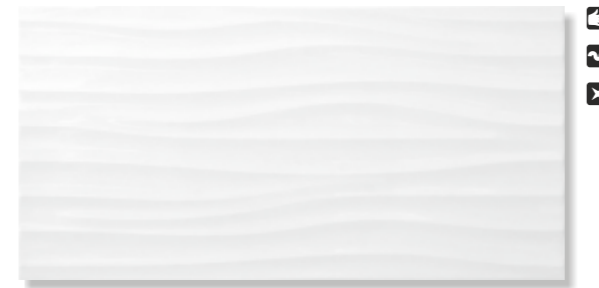

**Дюна 7С / белый**  
Dune 7C / white  
600X300mm

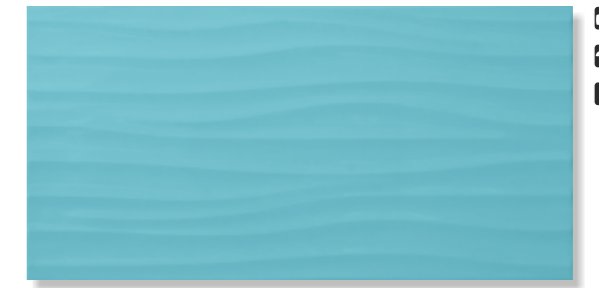

**Дюна 2Т / бирюзовый**  
Dune 2T / turquoise  
600X300mm

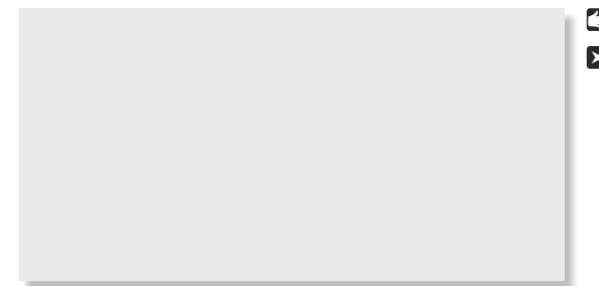

**Дюна 7 / белый**  
Dune 7 / white  
600X300mm

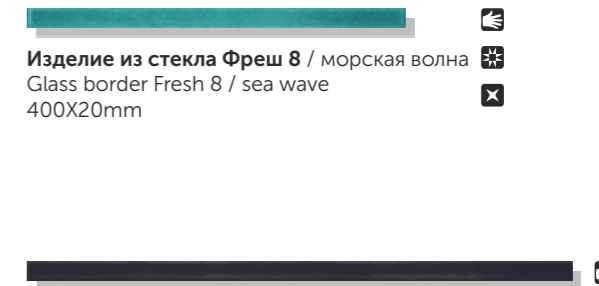

**Изделие из стекла Фреш 8 / морская волна**  
Glass border Fresh 8 / sea wave  
400X20mm

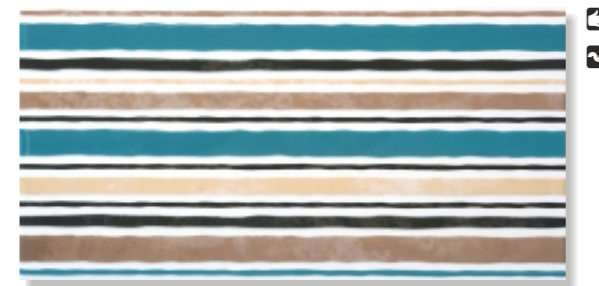

**Панно Дюна 2 / тип 1**  
Panel Dune 2 / type 1  
600X300mm



**Панно Дюна 2 / тип 2**  
Panel Dune 2 / type 2  
600X300mm



**Фриз Дюна 2 / тип 1**  
Listel Dune 2 / type 1  
600X98,5mm



**Фриз Дюна 2 / тип 2**  
Listel Dune 2 / type 2  
600X98,5mm



**Ирис 7П / белый**  
Iris 7P / white  
400X400mm

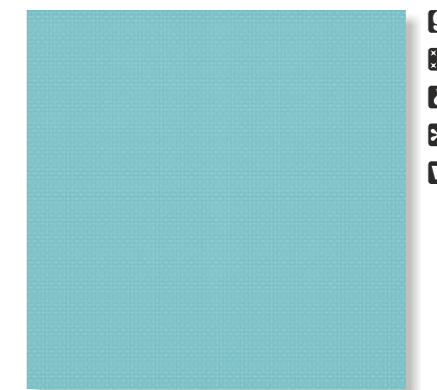

**Дюна 2П / бирюзовый**  
Dune 2P / turquoise  
400X400mm



**Мегapolis 1C / светло-серый**  
Megapolis 1C / light gray  
600X300mm



**Мегapolis 1Т / темно-серый**  
Megapolis 1T / dark gray  
600X300mm



**Мегapolis 1C / тип 1**  
Megapolis 1C / type 1  
600X300mm



**Мегapolis 1C / тип 1**  
Megapolis 1C / type 1  
600X300mm



**Изделие из стекла Соло 1 / красный**  
Glass border Solo 1 / red  
600X20mm



**Изделие из стекла Соло 8 / жёлтый**  
Glass border Solo 8 / yellow  
600X20mm



**Нью-Йорк 1П / серый**  
New York 1P / gray  
400X400mm

# Мегapolis

## Megapolis

600x300mm  
23,62x11,81in

Поверхность плитки точнейшим образом имитирует фактуру грубого бетонного покрытия, задавая интерьеру строгое, немного сумрачное настроение. Декоративная плитка представляет собой два типа стилизованных изображений цифр. Нарочитая брутальность – один из последних трендов в дизайне интерьера. Скрупулёзно воспроизведенный, детализированный рисунок фактуры бетонного покрытия, серые натуральные цвета – вот составляющие по-настоящему мужской коллекции.

Tile surface most precisely imitates the texture of a rough concrete surface, creating interiors of a strict and gloomy mood. Decorative tile is made of two different tiles with stylized images of figures. Deliberate brutality is one of the latest trends in interior designs. Meticulously reproduced, detailed design of concrete surface texture, gray natural colors – these are the components of a purely men's collection.

! Плитка Мегapolis 1C тип 1 уложена в упаковку «миксом» (различные варианты графики в одном ящике). / Ceramic tiles Megapolis 1C type 1 are «mix»-packed (different graphics in one pack).



# Нью-Йорк

## New York

600x300mm  
23,62x11,81in

Фактура бетона и строгие серые тона коллекции Нью-Йорк от Керамин придется по вкусу тем, кого привлекают каменные джунгли мегаполиса. Это коллекция для уверенных в себе людей, привыкших находить выход из любой запутанной ситуации.

The structure of concrete and strict gray shades of the New York collection from Keramin will suit you if you are attracted by the urban lifestyle. This collection is made for the ambitious people able to overcome any force majeure.



**Нью-Йорк 1С** / светло-серый  
New York 1C / light gray  
600X300mm

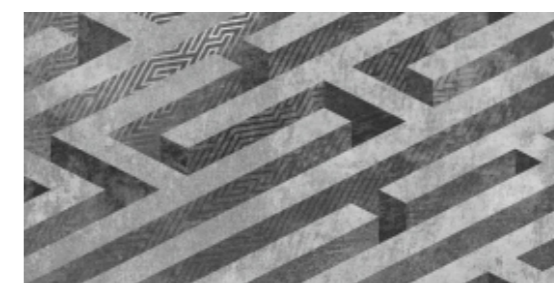

**Панно Нью-Йорк**  
Panel New York  
600X300mm



**Нью-Йорк 1Т** / серый  
New York 1T / gray  
600X300mm



**Нью-Йорк 1П** / серый  
New York 1P / gray  
400X400mm



**Изделие из стекла Соло 4** / желто-зелёный  
Glass border Solo 4 / yellow-green  
600X20mm



**Изделие из стекла Соло 1** / красный  
Glass border Solo 1 / red  
600X20mm



**Изделие из стекла Акцент 1** / серый  
Glass border Accent 1 / gray  
400X20mm

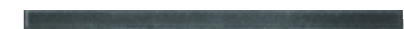

**Изделие из стекла Фреш 5** / чёрный  
Glass border Fresh 5 / black  
400X20mm



**Бордюр Фьюжн 5**  
Floor border Fusion 5  
62X62mm

# Тренд

## Trend

600x300mm  
23,62x11,81in

Сочетание мелкого геометрического орнамента и структурной поверхности – набирающий популярность тренд в мире декоративных отделочных материалов. Плитка с градиентным эффектом, структурированная поверхность, имитирующая геометрические формы. Коллекция будет интересна любителям уравновешенной элегантной классики, и тем, кто хочет внести нотки новаторства в пов-седневную жизнь.

Combination of fine geometric decor and structural surface is becoming an increasingly popular trend in the world of decorative materials. The tile with a gradient effect, structural surface simulating geometric shapes. The collection will be of interest to those who like well-balanced elegant classics and those who bring innovation in everyday life.

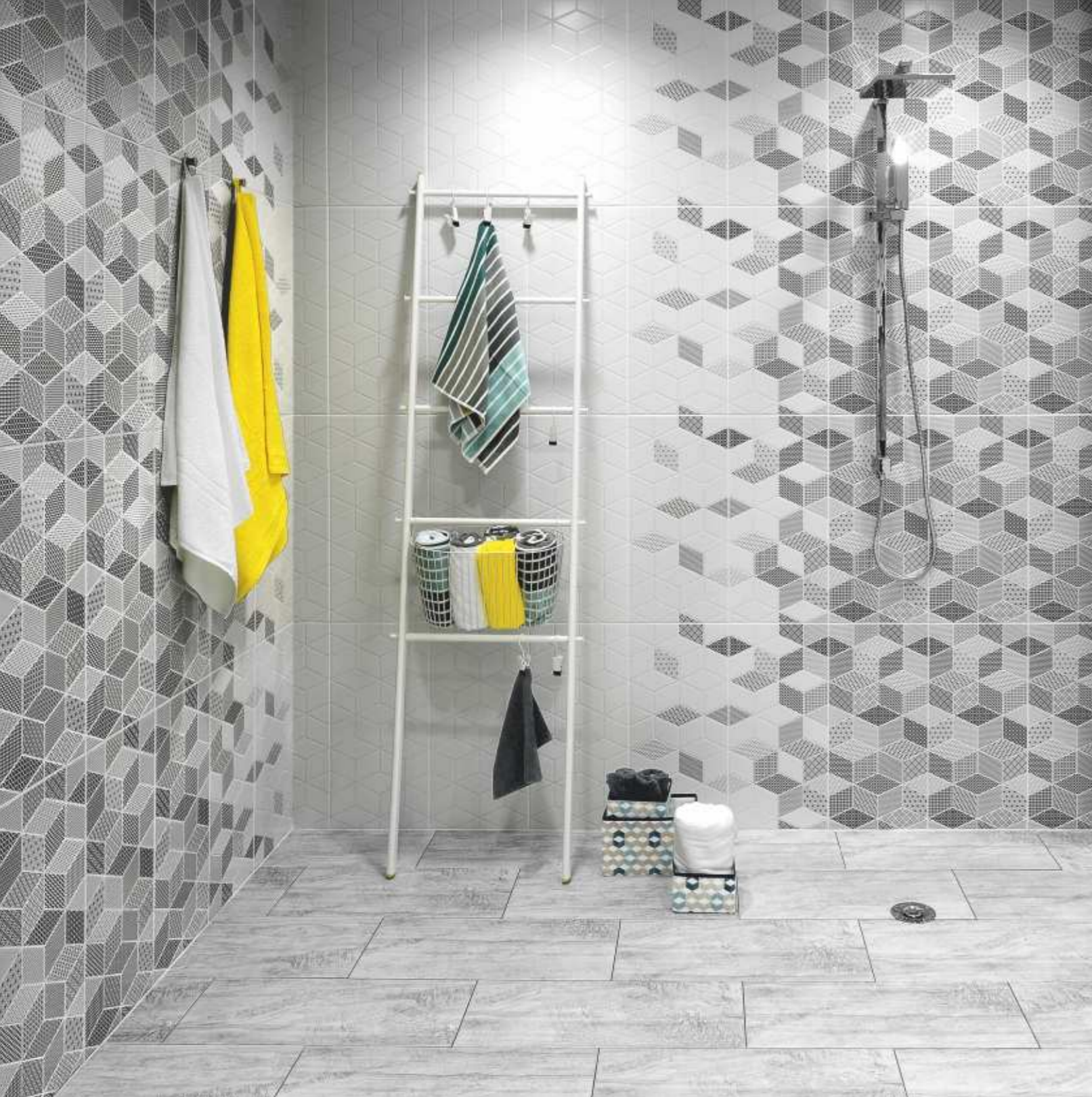

**Тренд 7С / белый**  
Trend 7C / white  
600X300mm

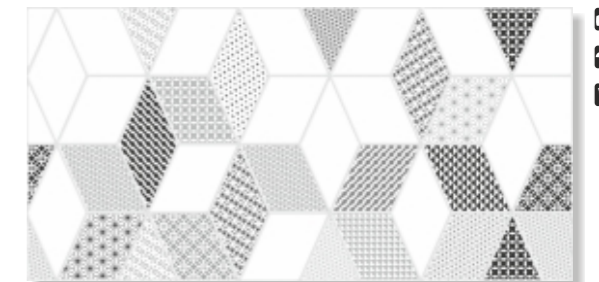

**Тренд 7 / тип 2**  
Trend 7 / type 2  
600X300mm

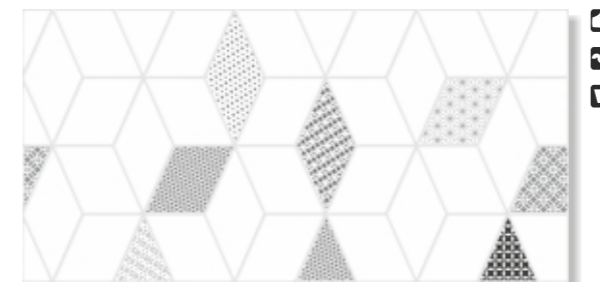

**Тренд 7 / тип 3**  
Trend 7 / type 3  
600X300mm

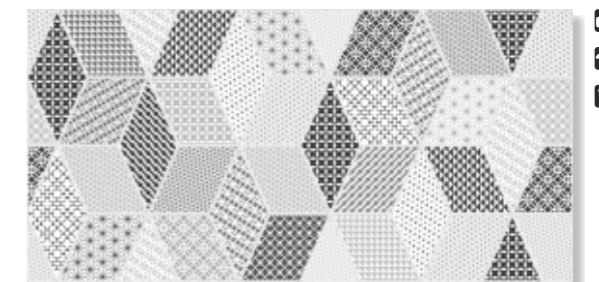

**Тренд 7 / тип 1**  
Trend 7 / type 1  
600X300mm



**Изделие из стекла Фреш 5 / чёрный**  
Glass border Fresh 5 / black  
400X20mm



**Изделие из стекла Соло 5 / чёрный**  
Glass border Solo 5 / black  
600X20mm



**Тренд 7П / белый**  
Trend 7P / white  
400X400mm



**Изделие из стекла Соло 1 / красный**  
Glass border Solo 1 / red  
600X20mm



**Изделие из стекла Фреш 3 / коричневый**  
Glass border Fresh 3 / brown  
400X20mm

**!** Дизайн данной коллекции предполагает укладку с подбором и стыковкой рисунка. Обратите внимание на правильность расположения плиток при укладке. / The design of this collection implies laying of tiles with matching and jointing of the drawing. Please pay attention to the correct position of the tiles during the process of laying.



# Миф Myth

500x200mm  
19,69x7,87in

Удивительно гармоничное сочетание природного древесного рисунка и необычной геометрической структуры поверхности придает коллекции Миф особый шарм. Созданная в духе последних модных тенденций, эта коллекция подчеркнет Ваш неординарный вкус.

A harmony of the natural wooden patterns and an exceptional geometric structure gives this collection an especial charm. «Myth» will emphasize your extraordinary style.



**Миф 7С / бежевый**  
Myth 7C / beige  
500X200mm



**Миф 7**  
Myth 7  
500X200mm



**Миф 3Т / коричневый**  
Myth 3T / brown  
500X200mm



**Миф 1**  
Myth 1  
500X200mm



**Миф 4Т / тёмно-коричневый**  
Myth 4T / dark brown  
500X200mm

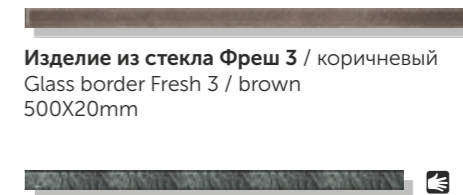

**Изделие из стекла Фреш 3 / коричневый**  
Glass border Fresh 3 / brown  
500X200mm

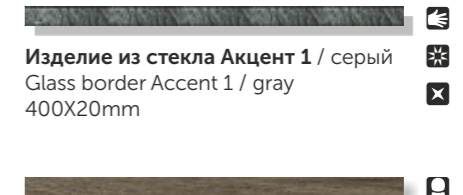

**Изделие из стекла Акцент 1 / серый**  
Glass border Accent 1 / gray  
400X200mm

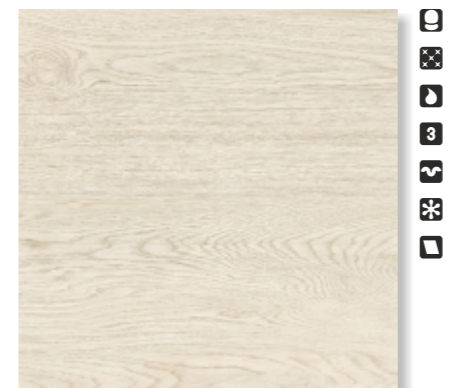

**Троя 7 / бежевый**  
Troy 7 / beige  
400X400mm



**Троя 1 / тёмно-коричневый**  
Troy 1 / dark brown  
400X400mm



# Концепт Concept

500x200mm  
19,69x7,87in

В современном мире так важно иметь возможность взять паузу, окунуться в свой внутренний мир, мир гармонии. С коллекцией Концепт от Керамин Ваш дом станет дверцей в «секретный сад», где ласково шелчутся луговые травы и кружат в медленном танце пушинки одуванчиков. Помимо актуальных оттенков, особый шарм коллекции придает рисунок «паутинки», создающий эффект преломления солнечного света.

In the middle of a busy daily routine it is so important to have an opportunity to step back and take a look inside, find your own peace and harmony. Your home decorated with the Concept collection from Keramin becomes your own secret garden, where you can listen to the whispers of the meadow grass and watch dandelion fluff slowly drift in the air. The cobweb background print creates an optical effect of refracting light adding special charm to this collection in trendy colors.

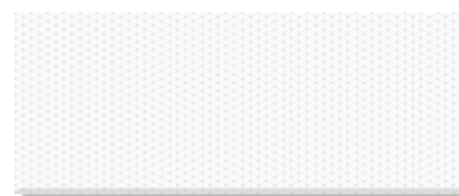

**Концепт 7С / белый**  
Concept 7C / white  
500X200mm



**Панно Концепт 70 / тип 1**  
Panel Concept 70 / type 1  
500X200mm

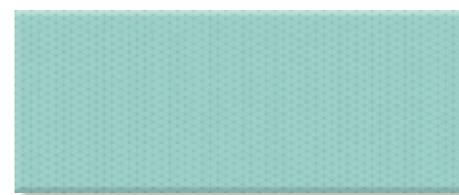

**Концепт 2Т / бирюзовый**  
Concept 2T / turquoise  
500X200mm



**Панно Концепт 70 / тип 2**  
Panel Concept 70 / type 2  
500X200mm

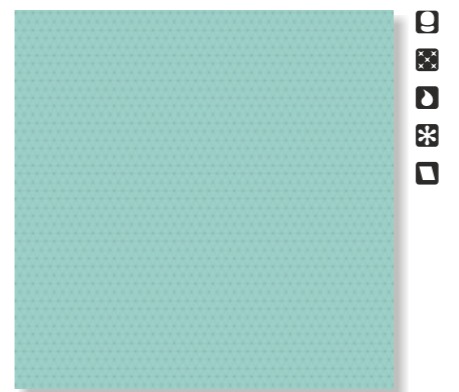

**Концепт 2П / бирюзовый**  
Concept 2P / turquoise  
400X400mm



**Панно Концепт 70 / тип 3**  
Panel Concept 70 / type 3  
500X200mm



**Изделие из стекла Фреш 2 / бирюзовый**  
Glass border Fresh 2 / turquoise  
500X20mm

# Эллада Hellas

500x200mm  
19,69x7,87in

Возможно, Греция – одно из Ваших любимейших мест на земле. Не важно, бывали Вы там или только мечтаете о путешествии в эту гостеприимную, полную истории и легенд страну. Коллекция Эллада от Керамин привнесет в Ваш дом ее частичку, наполнив его эллинистическими мотивами. Благородный мрамор и декоры, использующие греческий меандр в различных вариациях, создадут красивый, богатый интерьер в классическом стиле. Составные панно для пола добавят особую изюминку. Коллекция будет очень выигрышно смотреться в просторных помещениях. Такой интерьер актуален всегда и долгие годы будет радовать и вдохновлять своего владельца.

Could it be that Greece is one of your most favorite corners of the Earth? It doesn't matter whether you've already travelled there or just plan to discover this hospitable country full of history and legends. Hellas collection from Keramin will bring a piece of it right into your home. Noble marble decorated with variations of Greek meander will create a gorgeous classic style interior. The collection will look spectacular in spacious quarters. Classic design is always in trend. It will delight and inspire its owner for years to come.

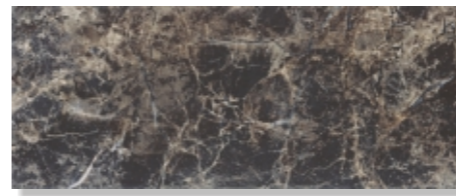

**Эллада 3Т / коричневый**  
Hellas 3T / brown  
500X200mm

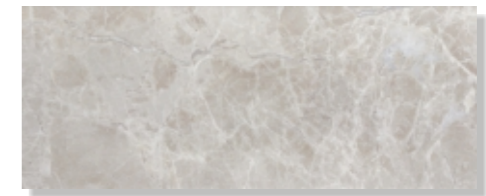

**Эллада 7С / бежевый**  
Hellas 7C / beige  
500X200mm



**Панно Эллада 7 / тип 1**  
Panel Hellas 7 / type 1  
500X200mm



**Панно Эллада 7 / тип 2**  
Panel Hellas 7 / type 2  
500X200mm



**Фриз Эллада 7**  
Listel Hellas 7  
500X25mm



**Изделие из стекла Фреш 3 / коричневый**  
Glass border Fresh 3 / brown  
500X20mm

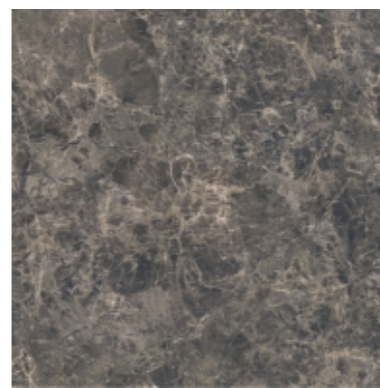

**Эллада 3П / коричневый**  
Hellas 3P / brown  
400X400mm



**Эллада 7П / бежевый**  
Hellas 7P / beige  
400X400mm



**Мозаика Эллада 3**  
Mosaic Hellas 3  
300X300mm



**Изделие из стекла Акцент 1 / серый**  
Glass border Accent 1 / gray  
400X20mm



## Аляска Alaska

400x275mm  
15,75x10,83in

Аляска — самый северный и крупнейший по территории штат США. Природа одноименного полуострова отличается большой живописностью. Тут можно увидеть многочисленные реки и озера, субарктические луга и горные тундры. Свыше 40 тысяч квадратных километров Аляски покрыты величественными белоснежными ледниками. Базовая белая плитка коллекции «Аляска» напомнит вам эти снежные долины, она универсальна и подходит для большинства помещений. Плитка с плавной структурой напомнит снежные барханы Аляски. Оригинальный декор, воплощающий фантазию дизайнера о северных ветрах, позволит немного разбавить чистое белое пространство помещения, придав деталям интерьера особую выразительность.

Alaska is the northernmost and largest state in the United States. The nature of the peninsula of the same name is very picturesque. Here you can see numerous rivers and lakes, subarctic meadows and mountain tundra. Over 40 thousand square kilometers of Alaska are covered with majestic snow-white glaciers. The white base tiles of the Alaska collection will remind you of these snowy valleys, they are versatile and suitable for most rooms. And the tiles with a smooth structure resemble the snow dunes of Alaska. The original decor, embodying the designer's fantasy of the northern winds, will slightly dilute the pure white space of the room, making the interior details especially expressive.

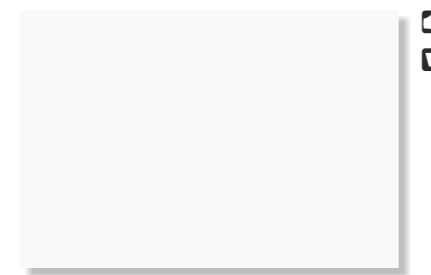

Аляска 7 / белый  
Alaska 7 / white  
400X275mm

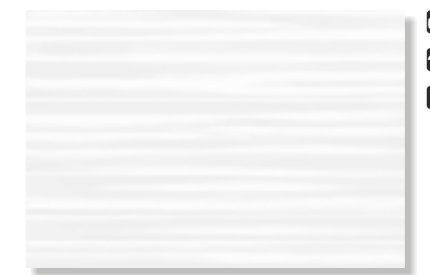

Аляска 7C / белый  
Alaska 7C / white  
400X275mm



Аляска 7Д  
Alaska 7D  
400X275mm



Аляска 7Д  
Alaska 7D  
400X275mm



Аляска 7Д  
Alaska 7D  
400X275mm



Аляска 7Д  
Alaska 7D  
400X275mm



Аляска 7 / белый  
Alaska 7 / white  
400X400mm



Аляска 7 / белый  
Alaska 7 / white  
400X400mm

Плитка Аляска 7Д и керамогранит Аляска 7 уложены в упаковку «миксом» (различные варианты графики в одном ящике). / Ceramic tiles Alaska 7D and porcelain gres Alaska 7 are «mix»-packed (different graphics in one pack).





# Иматра

## Imatra

400x275mm  
15,75x10,83in

Иматра — город в живописном уголке Финляндии. При застройке города финские зодчие бережно отнеслись к окружающей природе. У привлекательных малоэтажных домов растут нетронутые вековые деревья, городские районы разделены обширными парковыми зонами, где лежат огромные валуны, принесенные древними ледниками. В коллекции глянцевой керамической плитки Иматра органично сочетаются два разных природных материала: благородная каменная порода и дерево.

Imatra is a city in a picturesque corner of Finland. When building the city, Finnish architects carefully treated the surrounding nature. The attractive low-rise buildings have untouched century-old trees, and the urban areas are divided by vast park areas where huge boulders brought by ancient glaciers lie. The collection of glossy Imatra ceramic tiles organically combines two different natural materials: noble stone and wood.

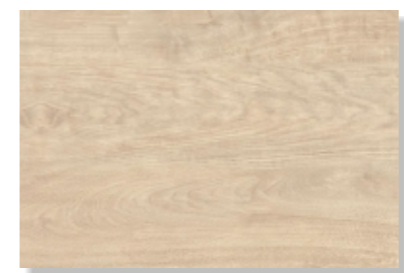

**Иматра 3 / бежевый**  
Imatra 3 / beige  
400X275mm



**Иматра 4 / коричневый**  
Imatra 4 / brown  
400X275mm

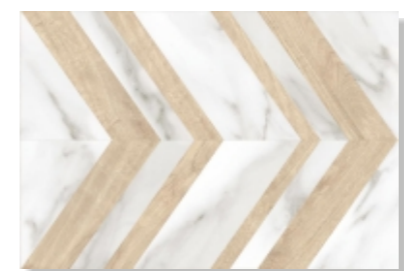

**Иматра 3Д**  
Imatra 3D  
400X275mm



**Иматра 4Д**  
Imatra 4D  
400X275mm



**Пантеон 7 / белый**  
Pantheon 7 / white  
400X275mm



**Изделие из стекла Акцент 3 / бежевый**  
Glass border Accent 3 / beige  
400X20mm



**Иматра 3 / бежевый**  
Imatra 3 / beige  
400X400mm



**Иматра 4 / коричневый**  
Imatra 4 / brown  
400X400mm



## Лидс Leeds

400x275mm  
15,75x10,83in

Лидс – третий по величине город Великобритании, расположенный в графстве Йоркшир. Викторианские и эдвардианские здания этого города блистают названиями торговых марок и дизайнерскими вывесками. Образ города ассоциируется со стилем пэчворк, в котором выполнен декор коллекции Лидс, когда в процессе работы создаётся гармоничное полотно с новым цветовым решением, узором, иногда фактурой из совершенно разных кусочков ткани. Самобытный декор прекрасно дополняется белой базовой плиткой коллекции.

Leeds - is the third largest city in the United Kingdom, located in the county of Yorkshire. The city's Victorian and Edwardian buildings sparkle with brand names and designer signage. The image of the city is associated with the patchwork style, in which the decor tiles of the Leeds collection is made, when in the process of work a harmonious canvas is created with a new color scheme, pattern, and sometimes texture from completely different pieces of fabric. The original decor is perfectly complemented by the white base tiles of the collection.

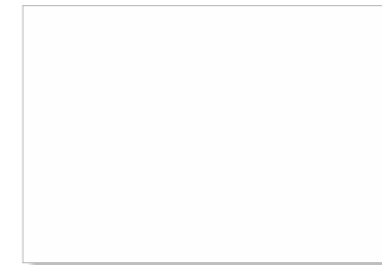

Лидс 7 / белый  
Leeds 7 / white  
400X275mm



Лидс  
Leeds  
400X275mm

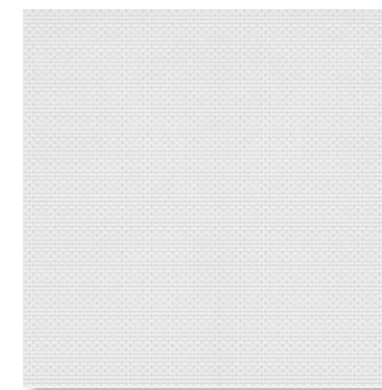

Ирис 7П / белый  
Iris 7P / white  
400X400mm

# Пантеон

## Pantheon

400x275mm  
15,75x10,83in

Пантеон – один из памятников античной архитектуры. Вход в Пантеон, в виде величественного портика с двойным рядом массивных колонн, отделан мрамором различных оттенков, привезенных не только из окрестностей Рима, но и из Египта. При создании коллекции Пантеон мы также объединили мрамор разных цветов, что позволит художникам по интерьеру следовать последним трендам и создавать контрастный дизайн помещений. Коллекция придется по вкусу любителям классических интерьеров с возможностью их оригинальной подачи.

The Pantheon is one of the monuments of ancient architecture. The entrance to the Pantheon, in the form of a majestic portico with a double row of massive columns, is decorated with marble of various shades, brought not only from the vicinity of Rome, but also from Egypt. When creating the Pantheon collection, we also combined marble in different colors, which will allow interior artists to follow the latest trends and create a contrasting interior design. The collection will suit the taste of followers of classic interiors with the possibility of their original presentation.



Пантеон 7 / белый  
Pantheon 7 / white  
400X275mm



Пантеон 7Д  
Pantheon 7D  
400X275mm



Пантеон 5 / чёрный  
Pantheon 5 / black  
400X275mm



Пантеон 5 / чёрный  
Pantheon 5 / black  
400X400mm



# Урбан

## Urban

400x275mm  
15,75x10,83in

Урбан (от латинского urbanus — «городской»). Плитка коллекции Урбан имитирует строгую, но стильную фактуру бетона, которая особенно популярна в дизайне городских интерьеров последние несколько лет. Декоры коллекции, с бетона, которая особенно популярна в дизайне городских интерьеров последние несколько лет. Декоры коллекции, с узорами в виде окружностей, смягчают грубость бетонной поверхности, делают её изысканной и придают коллекции уникальность.

Urban (from the Latin "urbanus"). The tiles of the Urban collection imitate the strict but stylish texture of concrete, which has been especially popular in the design of urban interiors over the past few years. The decors of the collection, with patterns in the form of circles, soften the roughness of the concrete surface, make it refined and give the collection uniqueness.

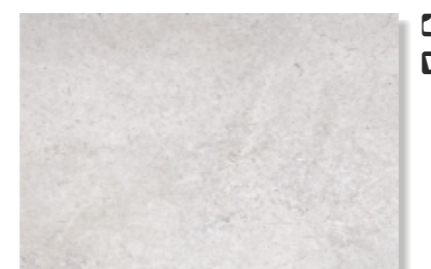

Урбан 1 / светло-серый  
Urban 1 / light gray  
400X275mm



Урбан 2 / серый  
Urban 2 / gray  
400X275mm



Урбан 1Д  
Urban 1D  
400X275mm



Урбан 2Д  
Urban 2D  
400X275mm

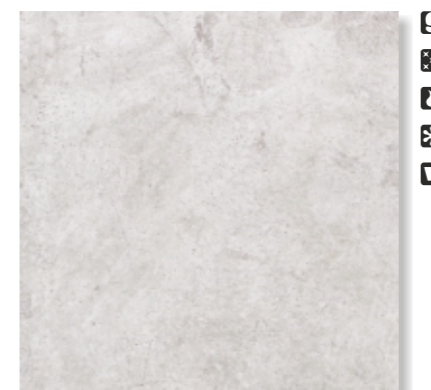

Урбан 1 / светло-серый  
Urban 1 / light gray  
400X400mm



Урбан 2 / серый  
Urban 2 / gray  
400X400mm



# Ассам

## Assam

400x275mm  
15,75x10,83in

Ассам — штат на востоке Индии. География региона отличается большим разнообразием и включает экосистемы дождевых и широколиственных лесов, травянистых равнин, болотистых территорий и многого другого. Базовые плитки благородных серых оттенков, матовой коллекции «Ассам», напоминают Вам архитектуру знаменитого индийского Храма Пурва Тирупати Шри Баладжи. С помощью оригинальной декоративной плитки дизайнер может заострить внимание на определенных объектах в пространстве. Коллекция многофункциональна и, благодаря своему ассортименту, впишется в большинство типов помещений.

Assam is a state in the east of India. The geography of the region is very diverse and includes ecosystems of rain and deciduous forests, grassy plains, swamps and wetlands, and much more. The Assam collection base tiles of the noble gray color will remind you of the architecture of the famous Indian Temple — Purva Tirupati Shri Balaji. Original decorative tiles help's the designer to focus on certain objects in the space. The collection is multifunctional and, thanks to its tile range, will fit into most types of premises.

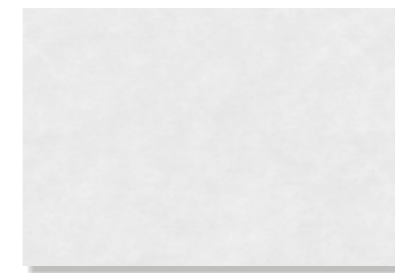

**Ассам 7 / белый**  
Assam 7 / white  
400X275mm



**Ассам 1 / серый**  
Assam 1 / gray  
400X275mm

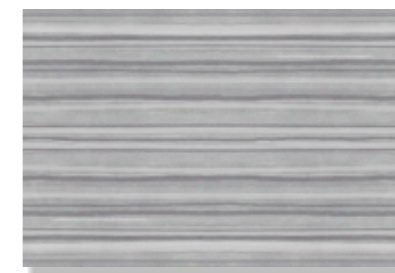

**Ассам 1Д**  
Assam 1D  
400X275mm



**Ассам 1 / серый**  
Assam 1 / gray  
400X400mm

# Вайоминг Wyoming

400x275mm  
15,75x10,83in

Вайоминг — штат на западе США, входящий в группу так называемых Горных штатов. На северо-востоке штата Вайоминг находится очень интересная скала неизвестного происхождения. Глядя на нее, кажется, будто это пень гигантского доисторического дерева. Эту скалу прозвали «Башней Дьявола». Каменная фактура плиток, входящих в состав коллекции «Вайоминг», напоминает эту знаменитую гору, а плитки с деревянной графикой — леса ее обрамляющие. Оригинальный декор, идеально сочетающий обе природные фактуры, позволит обогатить или расставить акценты в дизайне практически любого интерьера: от кухни и ванной комнаты до спальни и прихожей.

Wyoming is a state in the western United States, one of the so-called Mountain States. There is a very interesting rock formation of unknown origin in the northeast of Wyoming. When you look at it, it resembles a giant prehistoric tree stump. It is called Devils Tower. The stone texture of the Wyoming collection tiles resembles this famous mountain, and the tiles with wooden graphics resemble the forests that frame it. The original decor, perfectly combining both natural textures, will enrich or highlight the design of almost any interior from kitchens and bathrooms to bedrooms and halls.

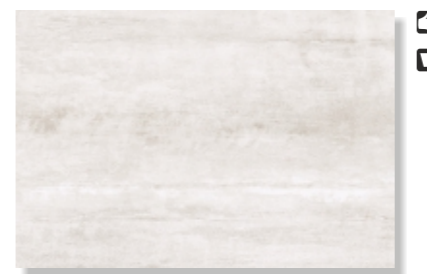

**Вайоминг 7 / светло-серый**  
Wyoming 7 / light gray  
400X275mm



**Вайоминг 1 / серый**  
Wyoming 1 / gray  
400X275mm

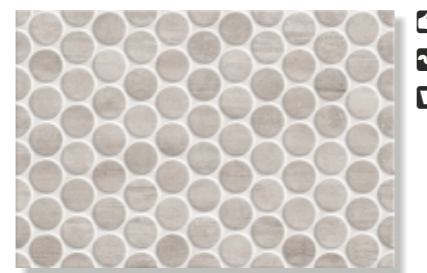

**Вайоминг 1Д**  
Wyoming 1D  
400X275mm



**Вайоминг 3 / бежевый**  
Wyoming 3 / beige  
400X275mm



**Вайоминг 3Д**  
Wyoming 3D  
400X275mm



**Вайоминг 7 / светло-серый**  
Wyoming 7 / light gray  
400X400mm



**Изделие из стекла Акцент 1 / серый**  
Glass border Accent 1 / gray  
400X20mm



**Вайоминг 1 / серый**  
Wyoming 1 / gray  
400X400mm



**Изделие из стекла Акцент 3 / бежевый**  
Glass border Accent 3 / beige  
400X20mm



**Вайоминг 3 / бежевый**  
Wyoming 3 / beige  
400X400mm

# Дубай

## Dubai

400x275mm  
15,75x10,83in

Дубай – крупнейший город ОАЭ, один из самых дорогих и необычных курортов мира. Этот город постоянно удивляет своих гостей огромными небоскребами, необычными архитектурными сооружениями и новыми фешенебельными отелями. Не стал исключением и цветочный парк Miracle Garden в Дубае, который смело можно назвать настоящим раем на Земле. Базовая плитка коллекции Дубай представляет собой блестящий светло-бежевый мрамор – универсальное решение для создания классического интерьера. Она дополняется декоративной плиткой с цветочным рисунком, напоминающим нам этот прекрасный райский сад.

Dubai is the most populous city in the UAE, one of the most expensive and unusual resorts in the world. This city constantly surprises its guests with huge skyscrapers, unusual architectural structures and new fashionable hotels. Was no exception Park flower Miracle garden in Dubai, which may be called a Paradise on Earth. The base tile of the Dubai collection is a glossy light beige marble is a universal solution for creating a classic interior. Decorative tiles with a floral pattern remind us this beautiful Garden of Eden.



**Дубай 3 / бежевый**  
Dubai 3 / beige  
400X275mm



**Дубай 3Д**  
Dubai 3D  
400X275mm



**Изделие из стекла Фреш 1 / розовый**  
Glass border Fresh 1 / pink  
400X20mm



**Троя 7 / бежевый**  
Troy 7 / beige  
400X400mm



# Фландрия

## Flanders

400x275mm  
15,75x10,83in

Фландрия – историческая область на территории современных Франции, Бельгии и Нидерландов. Индустриальное производство сукна, в этом регионе, началось XV веке в голландском городе Лейден, который впоследствии стал центром промышленного изготовления такой ткани в Европе. В коллекции Фландрия, имитирующей фактуру ткани и выполненной на матовой глазури, предлагается три цвета базовой плитки: белый, бежевый и голубой. Дополняют коллекцию два вида декоративной плитки: с флористическим рисунком на бежевом фоне и разноцветным геометрическим орнаментом, сочетающим в себе все цвета базовой плитки.

Flanders is the Dutch-speaking northern portion of Belgium and one of the communities, regions and language areas of Belgium. Industrial production of cloth, in this region, began in the XV century in the Dutch city of Leiden, which later became the center of industrial production of such fabric in Europe. The matte glaze collection Flanders imitates the texture of the fabric and, offers three colors of the base tile: white, beige and blue. Two types of decorative tiles complement the collection: a floral pattern on the beige background) and a multi-colored geometric ornament that combines all the colors of the base tiles.



**Фландрия 2 / серый**  
Flanders 2 / gray  
400X275mm

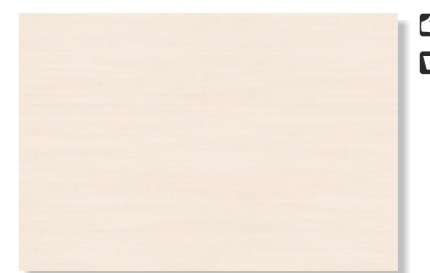

**Фландрия 7 / светло-бежевый**  
Flanders 7 / light beige  
400X275mm



**Фландрия 7Д**  
Flanders 7D  
400X275mm

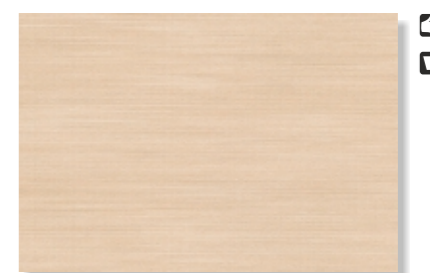

**Фландрия 3 / бежевый**  
Flanders 3 / beige  
400X275mm



**Мишель 1П / серый**  
Michelle 1P / gray  
400X400mm

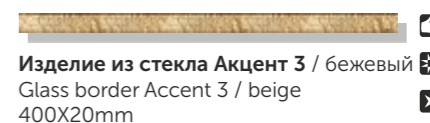

**Изделие из стекла Акцент 3 / бежевый**  
Glass border Accent 3 / beige  
400X20mm

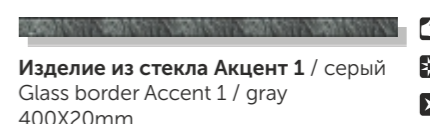

**Изделие из стекла Акцент 1 / серый**  
Glass border Accent 1 / gray  
400X20mm



# Авейру

## Aveiro

400x275mm  
15,75x10,83in

Авейру – город и округ в Португалии на берегу Атлантического океана. В регионе Авейру есть рыбацкий городок Кошта-Нова, расположенный на отрезке песчаного побережья с набережной и дюнами, известными своими красочными полосатыми домами. Коллекция Авейру выполнена на волнистой структуре с использованием матовой глазури. Три цвета базовой плитки – сиреневый, бирюзовый и белый – выполнены в графике, которая напомнит Вам красоту и колорит знаменитых рыбацких домиков, а универсальный декор вызовет ассоциации с кругами на воде, отражающей разноцветные фасады.

Aveiro is a Portugal city and County on the shore of Atlantic Ocean. There is the fishing town Costa Nova in the Aveiro region, it is located on a stretch of sandy coast with a promenade and dunes, known for its colorful striped houses. The Aveiro is matte glaze collection made on a wavy structure. The three colors of the base tile: lilac, turquoise and white will remind you of the beauty and color of the famous fishing houses, universal decor associated with circles on the water reflecting the multi-colored facades.



**Авейру 7С / белый**  
Aveiro 7C / white  
400X275mm



**Авейру 7Д**  
Aveiro 7D  
400X275mm



**Авейру 1Т / сиреневый**  
Aveiro 1T / lilac  
400X275mm



**Авейру 2Т / бирюзовый**  
Aveiro 2T / turquoise  
400X275mm



**Изделие из стекла Фреш 6 / сиреневый**  
Glass border Fresh 6 / lilac  
400X20mm



**Изделие из стекла Фреш 2 / бирюзовый**  
Glass border Fresh 2 / turquoise  
400X20mm

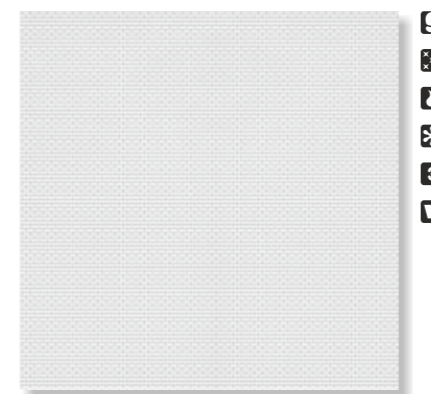

**Ирис 7П / белый**  
Iris 7P / white  
400X400mm

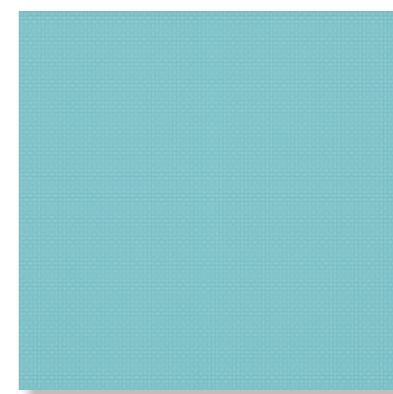

**Дюна 2П / бирюзовый**  
Dune 2P / turquoise  
400X400mm



# Киото

## Kyoto

400x275mm  
15,75x10,83in

Киото – бывшая столица Японии. В саду главного буддийского храма города Тэнрюдзи расположились: песчаный сад, сад мхов и композиция камней. Центральную часть сада занимает водоём, в котором отражаются деревья, растущие на горе Арашияма. В коллекции Киото, выполненной на матовой глазури, сочетаются фактуры серого и бежевого дерева с каменной фактурой светлого цвета. В качестве декоративной плитки в коллекции предлагается два варианта: двухцветный декор на волнистой структуре и мозаичный декор с рисунком в виде треугольников.

Kyoto is the former capital of Japan. In the garden of the city's main Buddhist temple of Tenryu-Ji are located: a sand garden, a garden of mosses and a composition of stones. The Central part of the garden is a pond, which reflects the trees growing on mount Arashiyama. The Kyoto collection, made on a matte glaze, combines textures of gray and beige wood with a light-colored stone texture. The collection offers two options of a decorative tile: two-color decor on a wavy structure and mosaic decor with a pattern in the form of triangles.

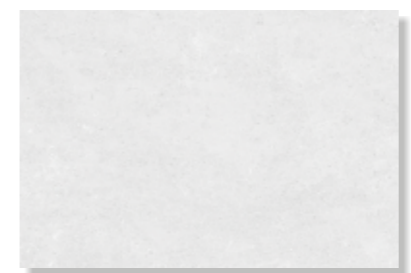

**Киото 7С / белый**  
Kyoto 7C / white  
400X275mm



**Киото 1Д**  
Kyoto 1D  
400X275mm



**Киото 1Т / серый**  
Kyoto 1T / gray  
400X275mm



**Киото 7Д**  
Kyoto 7D  
400X275mm



**Киото 3Т / бежевый**  
Kyoto 3T / beige  
400X275mm



**Изделие из стекла Акцент 3 / бежевый**  
Glass border Accent 3 / beige  
400X20mm



**Троя 4 / светло-коричневый**  
Troy 4 / light brown  
400X400mm



**Изделие из стекла Акцент 1 / серый**  
Glass border Accent 1 / gray  
400X20mm



# Синай

## Sinai

400x275mm  
15,75x10,83in

Коллекция Синай названа в честь горы на Синайском полуострове в Египте, где за 3-4 тысячелетия до нашей эры впервые была обнаружена бирюза – «камень счастья». Этот традиционный и очень популярный полудрагоценный камень широко используется в ювелирном деле с древности и до наших дней. Бирюза высокого качества легко шлифуется, хорошо полируется и надолго сохраняет свой первоначальный цвет. Светло-серая фактура мрамора на глянцевой глазури в коллекции Синай дополнена ярким и оригинальным рисунком декоративной плитки с акварельными изображениями перьев в сине-бирюзовых тонах, вдохновленных красотой и богатством натуральной бирюзы.

The Sinai collection named after a mountain on the Sinai Peninsula in Egypt, where turquoise ("stone of happiness") been discovered in 3-4 millennia BC. This traditional and very popular semiprecious stone is widely used in jewelry from ancient times to the present day. The light gray marble texture on the glossy glaze in the Sinai collection is complemented by a bright and original pattern of decorative tiles with watercolor images of feathers in blue-turquoise tones, inspired by the beauty and richness of the natural turquoise.



Синай 1 / серый  
Sinai 1 / gray  
400X275mm

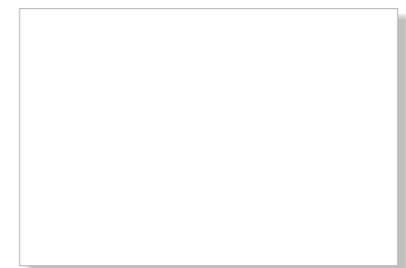

Арктик / белый  
Arctic / white  
400X275mm



Синай 1Д  
Sinai 1D  
400X275mm



Изделие из стекла Соло 9 / синий  
Glass border Solo 9 / dark blue  
400X20mm



Тоскана 2П / серый  
Toscana 2P / gray  
400X400mm



# Нидвуд Needwood

400x275mm  
15,75x10,83in

Нидвудский лес — древний лес в Стаффордшире, по большей части утраченный в XVIII веке. Он был охотничьими королевскими угодьями сына Генриха III, короля Англии, Эдмунда, в 1266 году. В коллекции Нидвуд — 4 цвета базовой плитки с фактурой дерева в виде узких плашек: белого, серого, бежевого и тёмно-бежевого цветов. Дополняют коллекцию два вида декоров на мозаичной структуре в тёплой и холодной цветовой гамме, которые представляют собой «микс» небольших элементов деревянной фактуры с вкраплениями орнамента.

Needwood Forest was a large area of ancient woodland in Staffordshire which was largely lost at the end of the 18th century. Henry III the king of England gave the forest to his son Edmund Crouchback, 1st Earl of Lancaster, as a hunting ground, in 1266. The Needwood collection includes base tiles imitating narrow-plated tiles with a wood texture of four colors: white, gray, beige and dark beige. Two types of decors complement the collection: with a mosaic structure in warm and cold colors, which are a "mix" of small elements of wood texture with interspersed ornaments.

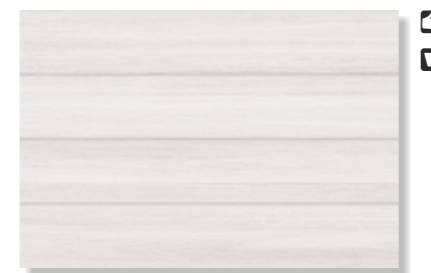

**Нидвуд 1С / белый**  
Needwood 1C / white  
400X275mm



**Нидвуд 3С / светло-бежевый**  
Needwood 3C / light beige  
400X275mm



**Нидвуд 1Т / серый**  
Needwood 1T / gray  
400X275mm



**Нидвуд 3Т / бежевый**  
Needwood 3T / beige  
400X275mm



**Нидвуд 1Д**  
Needwood 1D  
400X275mm



**Нидвуд 3Д**  
Needwood 3D  
400X275mm



**Марсель 7П / белый**  
Marseille 7P / white  
400X400mm



**Троя 7 / бежевый**  
Troy 7 / beige  
400X400mm



## Фреско

Fresco

400x275mm  
15,75x10,83in

Яркость, живость и динамичность – эти принципы легли в основу коллекции «Фреско». Актуальные чистые цвета на блестящей глянцевой поверхности – сочный желтый, насыщенный голубой, глубокий фиолетовый, свежесть зеленой травы позволяют играть с плиткой и создавать неповторимые комбинации. Декоративные панно в виде стилизованных рисунков с цветными листьями, россыпью бисера и мозаичными коврами задают оживленный стиль всему интерьеру.

Brightness, richness and dynamism - these three principles formed the basis of the Fresco collection. Actual pure colors on a glossy surface - yellow, blue, purple, orange and green allow you to play with tiles and create unique combinations. Decorative panels with colored leaves, loose beads and mosaic carpets set a playful and lively style throughout the interior.

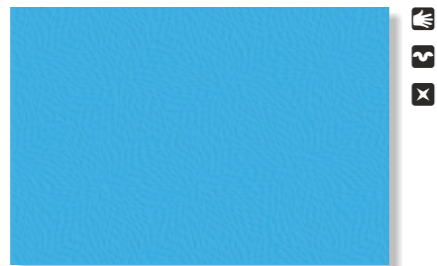

**Фреско 2 / голубой**  
Fresco 2 / blue  
400X275mm

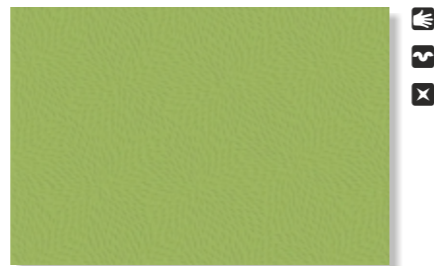

**Фреско 4 / зелёный**  
Fresco 4 / green  
400X275mm



**Панно Фреско**  
Panel Fresco  
400X275mm

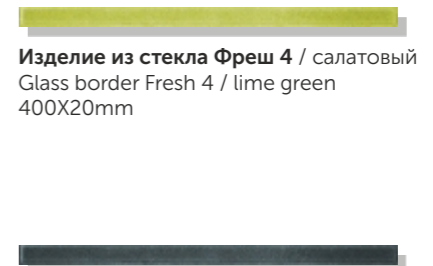

**Изделие из стекла Фреш 4 / салатовый**  
Glass border Fresh 4 / lime green  
400X20mm



**Фреско 3 / жёлтый**  
Fresco 3 / yellow  
400X275mm



**Фреско 6 / оранжевый**  
Fresco 6 / orange  
400X275mm



**Панно Фреско 2**  
Panel Fresco 2  
400X275mm

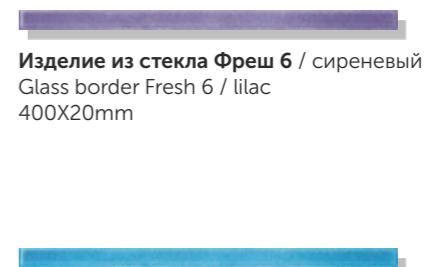

**Изделие из стекла Фреш 5 / чёрный**  
Glass border Fresh 5 / black  
400X20mm

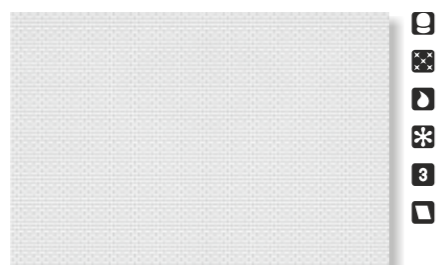

**Ирис 7П / белый**  
Iris 7P / white  
400X400mm

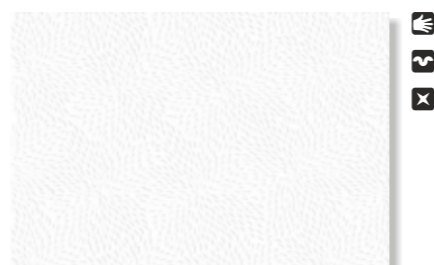

**Фреско 7 / белый**  
Fresco 7 / white  
400X275mm



**Панно Фреско 3**  
Panel Fresco 3  
400X275mm

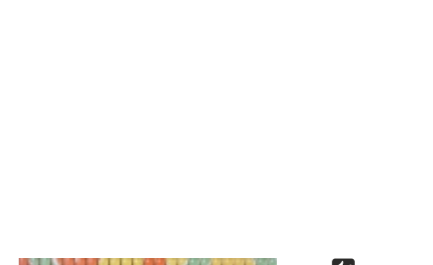

**Бисер 8 / жёлто-оранжевый**  
Beads 8 / yellow-orange  
246,6X9mm

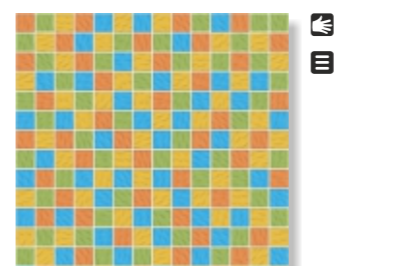

**Мозаика Фреско 3**  
Mosaic Fresco 3  
300X300mm

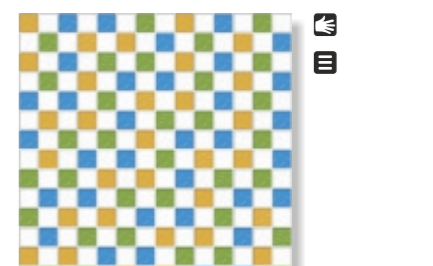

**Мозаика Фреско 7**  
Mosaic Fresco 7  
300X300mm



## Форум

Forum

400x275mm  
15,75x10,83in

Классическая фактура, спокойные цвета и рисунок мысленно вернут Вас в эпоху Античности. Богатейший фигурный фриз и выразительные формы динамичных рельефов придавали скромному по своему назначению ансамблю величественную пышность, которая была характерной для Античного искусства. Коллекция Форум станет настоящей находкой для приверженцев классических форм.

A classic texture, the gentle colors and patterns will think you back to the ancient times. A wealthy decorative listel and the expressive reliefs accentuate a magnificent splendor of the Antique art. «Forum» is a perfect choice for the classic forms followers.

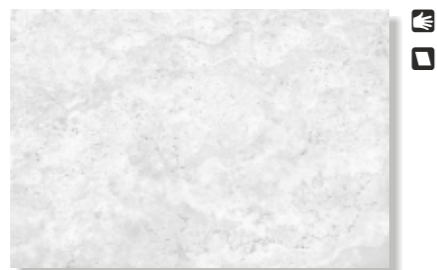

**Форум 1С** / светло-серый  
Forum 1C / light gray  
400X275mm



**Форум 1Т** / серый  
Forum 1T / gray  
400X275mm

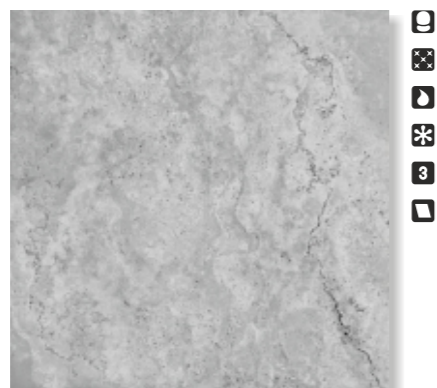

**Форум 1П** / серый  
Forum 1P / gray  
400X400mm

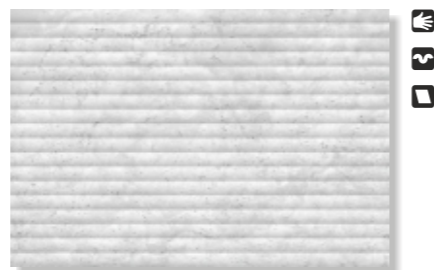

**Форум 1** / светло-серый  
Forum 1 / light gray  
400X275mm



**Фриз Форум 1**  
Listel Forum 1  
400X43mm



**Фасонная деталь Форум 1**  
Border Forum 1  
275X50,5mm

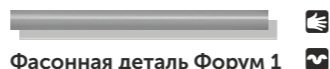

**Фасонная деталь Форум 1**  
Border Forum 1  
275X20,5mm

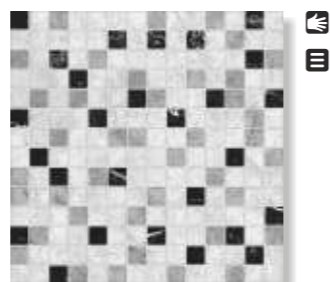

**Мозаика Форум 1**  
Mosaic Forum 1  
300X300mm

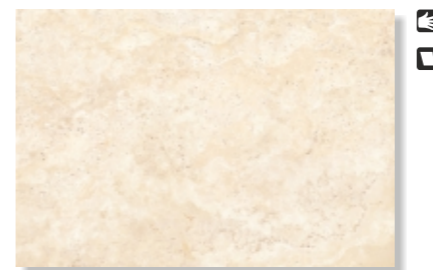

**Форум 3С** / светло-бежевый  
Forum 3C / light beige  
400X275mm

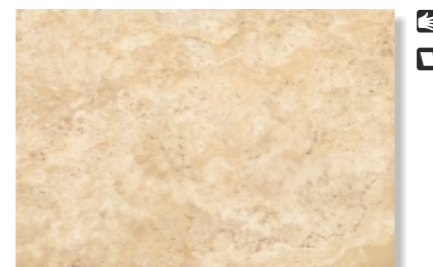

**Форум 3Т** / бежевый  
Forum 3T / beige  
400X275mm



**Форум 3П** / бежевый  
Forum 3P / beige  
400X400mm

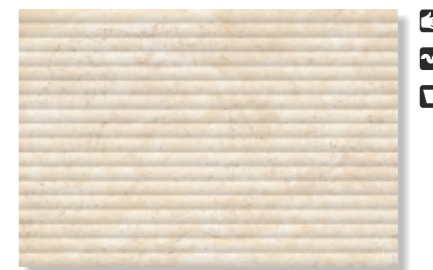

**Форум 3** / светло-бежевый  
Forum 3 / light beige  
400X275mm



**Фриз Форум 3**  
Listel Forum 3  
400X43mm



**Фасонная деталь Форум 3**  
Border Forum 3  
275X50,5mm

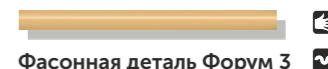

**Фасонная деталь Форум 3**  
Border Forum 3  
275X20,5mm

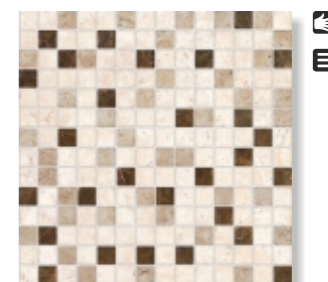

**Мозаика Форум 3**  
Mosaic Forum 3  
300X300mm





# Помпеи Pompeii

400x275mm  
15,75x10,83in

Богатство и красота – вот что притянет внимание любителей роскоши. Необычная фактура в купе с сочетанием белого и черного создают ощущение роскошного праздника. Вы захотите погрузиться в эту волшебную атмосферу вновь и вновь.

The wealth and beauty – these are the core things for the luxury-lovers. An extraordinary texture in black and white makes you feel the luxurious atmosphere you'll want to experience again and again.



**Помпеи 7С / белый**  
Pompeii 7C / white  
400X275mm

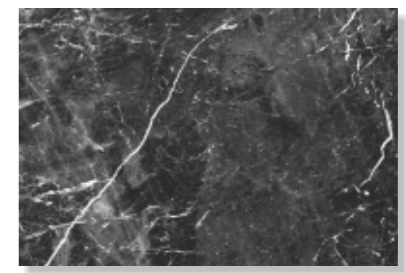

**Помпеи 1Т / чёрный**  
Pompeii 1T / black  
400X275mm

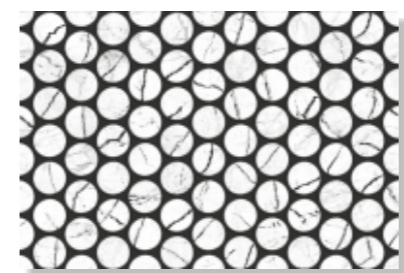

**Помпеи 7 / тип 1**  
Pompeii 7 / type 1  
400X275mm

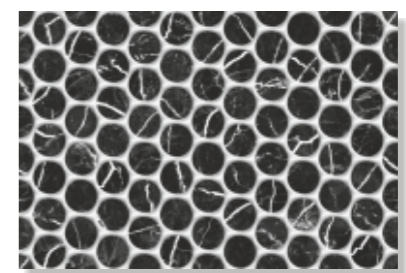

**Помпеи 1 / тип 1**  
Pompeii 1 / type 1  
400X275mm



**Панно Помпеи**  
Panel Pompeii  
400X275mm

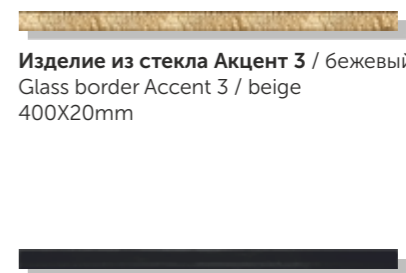

**Изделие из стекла Акцент 3 / бежевый**  
Glass border Accent 3 / beige  
400X20mm



**Изделие из стекла Соло 5 / чёрный**  
Glass border Solo 5 / black  
400X20mm



**Помпеи 7П / белый**  
Pompeii 7P / white  
400X400mm

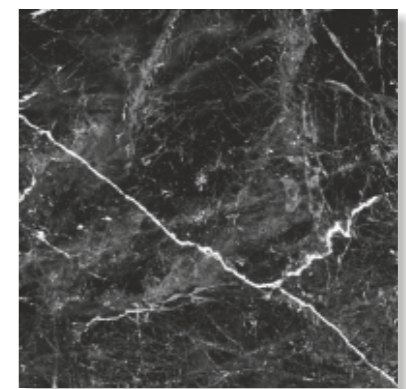

**Помпеи 1П / чёрный**  
Pompeii 1P / black  
400X400mm



# Мокка Мосса

400x275mm  
15,75x10,83in

Ещё одна самобытная вариация на тему классического камня в интерьере. Ощущение умиротворения и комфорта, которые дарит теплая цветовая гамма, определит выбор приверженцев традиционных решений. В то же время, «богатый» и выразительный декор раскроет иную грань коллекции – изысканность и аристократичность.

«Мокка» is a collection of the classic stone which gives you a feeling of comfort and calmness. Warm colors are best for the supporters of traditionalism. Rich and expressive decorations reveal the preciousness of the collection.

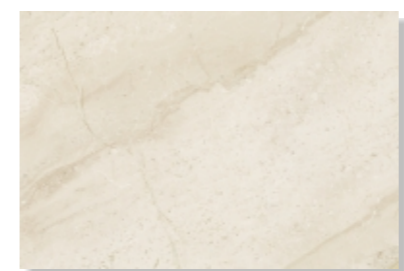

**Мокка 3С / бежевый**  
Мосса 3С / beige  
400X275mm



**Панно Мокка 3**  
Panel Мосса 3  
400X275mm



**Мокка 3Т / коричневый**  
Мосса 3Т / brown  
400X275mm

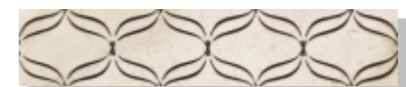

**Фриз Мокка 3**  
Listel Мосса 3  
400X84mm

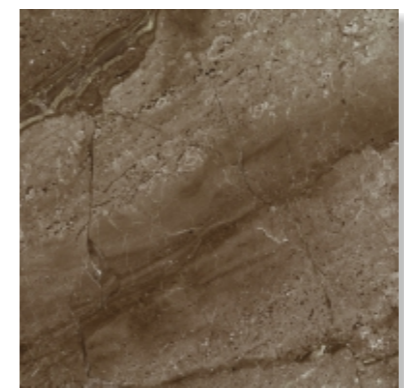

**Мокка 3Р / коричневый**  
Мосса 3Р / brown  
400X400mm

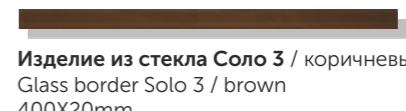

**Изделие из стекла Соло 3 / коричневый**  
Glass border Solo 3 / brown  
400X20mm

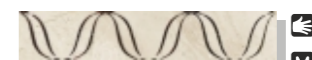

**Фриз Мокка 3**  
Listel Мосса 3  
275X62mm



# Лаура Laura

400x275mm  
15,75x10,83in

Сочетание различных, порой совершенно далеких друг от друга материалов открывает путь к неожиданно ярким решениям. Магия керамики – в этой возможности: сочетать несочетаемое! Сила цифровой печати – в создании «живых» фактур на поверхности плитки. Точнейшая передача древесного рисунка бамбука и легкого, но насыщенного цветом камня позволяют создать гармоничный и яркий ансамбль.

Combination of different, sometimes quite distant from each other materials opens way to unexpectedly bright discoveries. Magic of ceramics in this opportunity: to combine incongruous! The power of digital printing - in the creation of living textures on tile surface. Through an accurate transmission of bamboo wood picture and light but rich color of stone you are creating a harmonious and striking mixture.



**Лаура 4С** / светло-зелёный  
Laura 4C / light green  
400X275mm



**Лаура 4Н** / коричневый  
Laura 4H / brown  
400X275mm

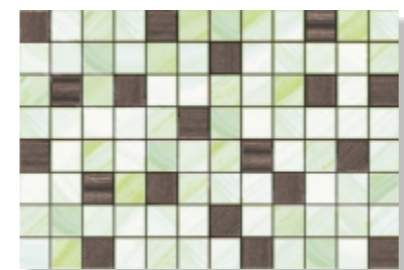

**Лаура 4** / микс  
Laura 4 / mix  
400X275mm



**Фриз Лаура 4**  
Listel Laura 4  
275X64,5mm



**Лаура 4П** / светло-зелёный  
Laura 4P / light green  
400X400mm

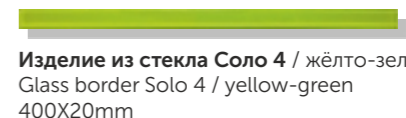

**Изделие из стекла Соло 4** / жёлто-зелёный  
Glass border Solo 4 / yellow-green  
400X20mm



**Изделие из стекла Соло 3** / коричневый  
Glass border Solo 3 / brown  
400X20mm

**!** Дизайн основной плитки данной коллекции имеет вариативный рисунок, не требующий подбора и стыковки при укладке. / The design of basic tiles of this collection has a non-recurring pattern and does not imply matching and jointing of the drawing.

# Шарм Charm

400x275mm  
15,75x10,83in

Французским словом «шарм» называют способность производить неизгладимое впечатление, покорять навсегда чем-то едва уловимым. Новая коллекция Шарм от Керамин в натуральных пастельных тонах со спокойным рисунком в основе создаст благородный фон, а утонченные декоры, сочетающие цветочный рисунок различной плотности и фактуры, придадут интерьеру неотразимое очарование. Игра света раскроет все грани коллекции истинным ценителям скромного обаяния.

Charm is a French word defining the ability to make a long lasting impression, win one's heart once and forever by something barely perceptible. New Charm collection from Keramin with very gentle background in pastel colors creates aristocratic atmosphere. Sophisticated decorative panels with combination of gentle flowers of various solidity and texture make your interior irresistibly charming. Reflection of the light will uncover the best sides of the collection to the true connoisseurs of casual elegance.



**Шарм 3С / светло-бежевый**  
Charm 3C / light beige  
400X275mm



**Панно Шарм 3**  
Panel Charm 3  
400X275mm



**Шарм 3Т / бежевый**  
Charm 3T / beige  
400X275mm

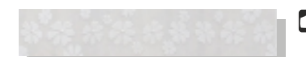

**Фриз Шарм 3**  
Listel Charm 3  
275X47mm



**Шарм 3П / бежевый**  
Charm 3P / beige  
400X400mm



**Фриз Шарм 3**  
Listel Charm 3  
400X25mm



**Изделие из стекла Фреш 3 / коричневый**  
Glass border Fresh 3 / brown  
400X20mm



## Гламур Glamour

400x275mm  
15,75x10,83in

Для тех, кто предпочитает стиль во всем, Керамин создал коллекцию Гламур. Эта яркая, актуальная коллекция в мозаичном стиле преобразит Ваш дом. Сочетания и переходы тонов делают интерьер ярким, живым и мерцающим, словно огни мегаполиса. Глянцевая поверхность придаст интерьеру непревзойденный блеск. Без лишних слов – Ваш дом будет сверкать!

The Glamour collection is created for those who prefer style above everything. This beautiful and fashionable mosaic style collection will transform your place. Color transition and combination will make your interior so vivid, bright and multi-colored like big city lights. The tile's glossy surface will create the absolute splendor. No wasting words. Your home will shine like a diamond!

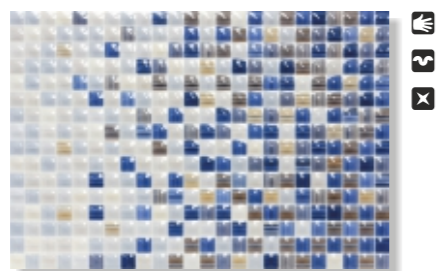

**Гламур 2С / микс**  
Glamour 2C / mix  
400X275mm

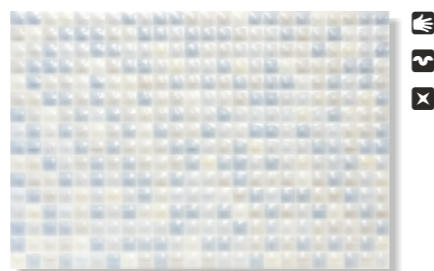

**Гламур 7С / белый**  
Glamour 7C / white  
400X275mm



**Гламур 3С / микс**  
Glamour 3C / mix  
400X275mm



**Гламур 4С / микс**  
Glamour 4C / mix  
400X275mm

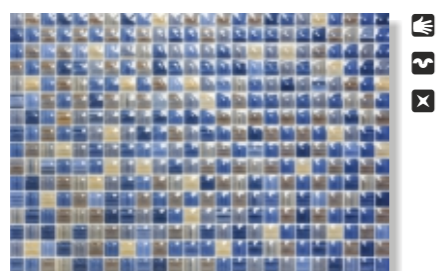

**Гламур 2Т / голубой**  
Glamour 2T / blue  
400X275mm

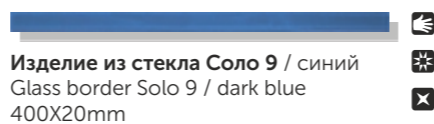

**Изделие из стекла Соло 9 / синий**  
Glass border Solo 9 / dark blue  
400X20mm



**Гламур 3Т / коричневый**  
Glamour 3T / brown  
400X275mm



**Гламур 4Т / ежевичный**  
Glamour 4T / blackberry  
400X275mm

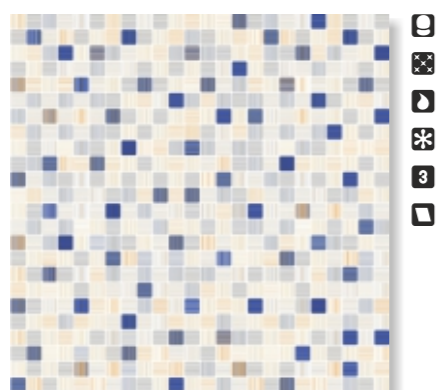

**Гламур 7П / белый**  
Glamour 7P / white  
400X400mm



**Сакура 3П / коричневый**  
Sakura 3P / brown  
400X400mm

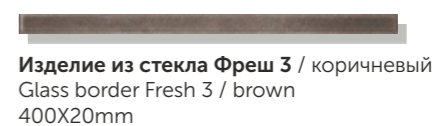

**Изделие из стекла Фреш 3 / коричневый**  
Glass border Fresh 3 / brown  
400X20mm

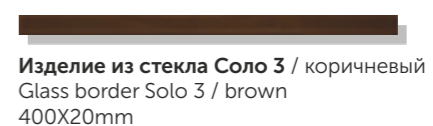

**Изделие из стекла Соло 3 / коричневый**  
Glass border Solo 3 / brown  
400X20mm

# Монро

## Monroe

400x275mm  
15,75x10,83in

В коллекции Монро сочетается стиль и роскошь. Рельефное исполнение плитки, классические цвета, оригинальный дизайн – это то, что делает эту коллекцию действительно неповторимой.

The Monroe Collection is a mixture of style and luxury. Relief surface of tiles, classical colors, original design – that's what makes this collection really unique.

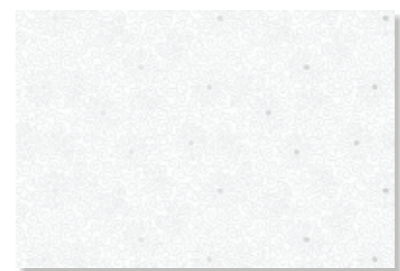

**Монро 7 / белый**  
Monroe 7 / white  
400X275mm

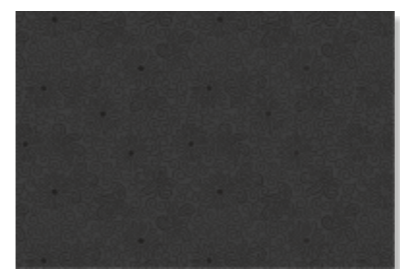

**Монро 5 / чёрный**  
Monroe 5 / black  
400X275mm

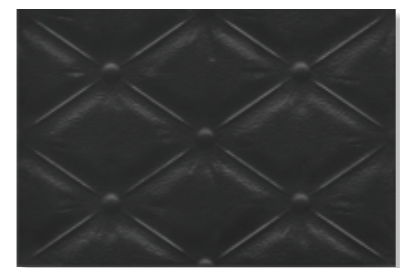

**Панно Монро 5**  
Panel Monroe 5  
400X275mm

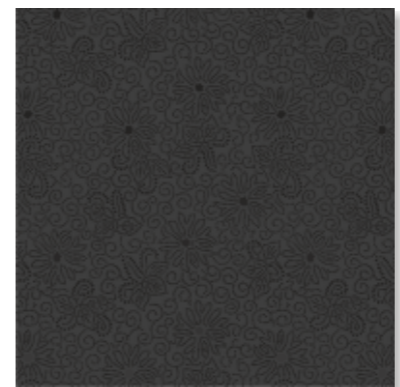

**Монро 5П / чёрный**  
Monroe 5P / black  
400X400mm



**Панно Монро 5Т / тип 2**  
Panel Monroe 5T / type 2  
400X275mm  
**Панно Монро 5Т / тип 1**  
Panel Monroe 5T / type 1  
400X275mm



**Фриз Монро 5**  
Listel Monroe 5  
275X62mm

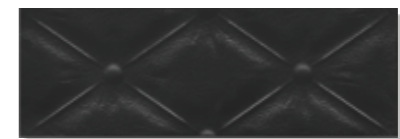

**Фриз Монро 5**  
Listel Monroe 5  
400X132mm



**Фасонная деталь Монро 5**  
Border Monroe 5  
275X30,5mm



**Изделие из стекла Соло 1 / красный**  
Glass border Solo 1 / red  
400X20mm



**Изделие из стекла Соло 5 / чёрный**  
Glass border Solo 5 / black  
400X20mm

! Дизайн основной плитки данной коллекции не предполагает подбор и стыковку рисунка.  
The design of basic tiles of this collection does not imply matching and jointing of the drawing.



## Органза

Organza

400x275mm  
15,75x10,83in

Наследие древнего рода, стиль минувших эпох запечатлены в кружевах венецианских мастериц. Всю нежность, воздушность и изысканность кружева постарались передать наши дизайнеры в коллекции Органза. Проступающий на поверхности плитки орнамент излучает ауру величественного и романтического прошлого.

Legacy of ancient family, the style of past eras are depicted in laces by Venetian masters. Our designers tried to convey all the softness, lightness and elegance of the lace through the Organza collection. The tile surface ornament radiates the spirit of the majestic and romantic past.





**Органза 7С / белый**  
Organza 7C / white  
400X275mm

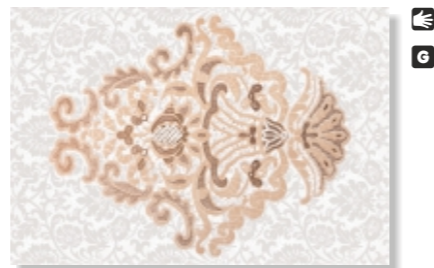

**Вставка Органза 4**  
Decor Organza 4  
400X275mm



**Органза 5Т / чёрный**  
Organza 5T / black  
400X275mm



**Вставка Органза 5**  
Decor Organza 5  
400X275mm

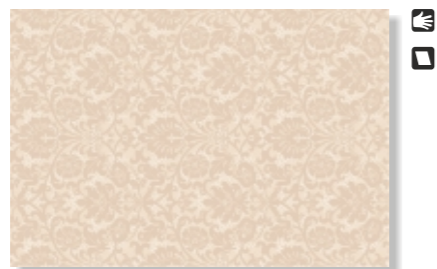

**Органза 4Т / бежевый**  
Organza 4T / beige  
400X275mm



**Панно Органза 4**  
Panel Organza 4  
400X275mm

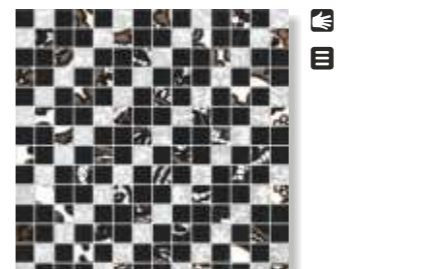

**Мозаика Органза 5**  
Mosaic Organza 5  
300X300mm



**Панно Органза 5**  
Panel Organza 5  
400X275mm



**Фриз Органза 4**  
Listel Organza 4  
400X132mm

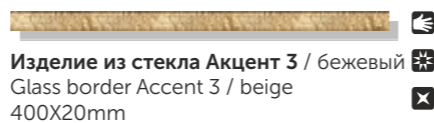

**Изделие из стекла Акцент 3 / бежевый**  
Glass border Accent 3 / beige  
400X20mm



**Фасонная деталь Органза 4**  
Border Organza 4  
275X20,5mm



**Фриз Органза 5**  
Listel Organza 5  
400X132mm

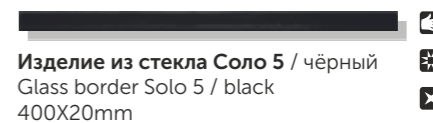

**Изделие из стекла Соло 5 / чёрный**  
Glass border Solo 5 / black  
400X20mm



**Фасонная деталь Органза 5**  
Border Organza 5  
275X20,5mm

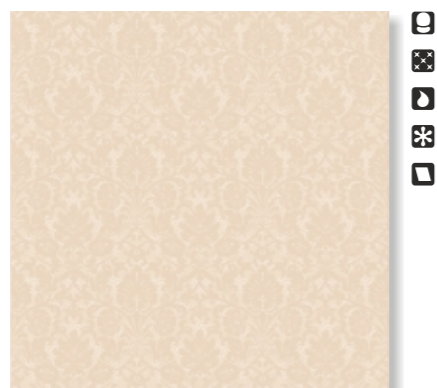

**Органза 4П / бежевый**  
Organza 4P / beige  
400X400mm



**Фриз Органза 4**  
Listel Organza 4  
275X62mm



**Бордюор Органза 4**  
Floor border Organza 4  
98X98mm



**Органза 5П / чёрный**  
Organza 5P / black  
400X400mm



**Фриз Органза 5**  
Listel Organza 5  
275X62mm



**Бордюор Органза 5**  
Floor border Organza 5  
98X98mm

! Дизайн основной плитки данной коллекции не предполагает подбор и стыковку рисунка.  
The design of basic tiles of this collection does not imply matching and jointing of the drawing.



# Сакура Sakura

400x275mm  
15,75x10,83in

Восточная тематика коллекции Сакура перекликается с модной тенденцией в керамической индустрии – имитацией дерева. Восточные декоры подчеркиваются общим фоном коллекции. Добавим сюда теплые цвета и бордюры, выполненные из стекла, и получим завершенное произведение искусства, формирующее восточный стиль интерьера.

Oriental theme of the Sakura collection echoes the fashionable trend in the ceramic industry, i.e. an imitation of wood. Oriental decors are highlighted with the background of the collection. Add warm colors and borders, made of glass, and get the finished work of art, which forms the oriental interior style.

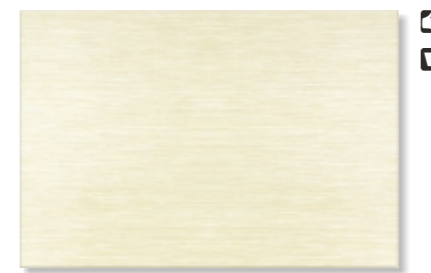

**Сакура 3С / бежевый**  
Sakura 3C / beige  
400X275mm



**Панно Сакура 3Н**  
Panel Sakura 3N  
400X275mm

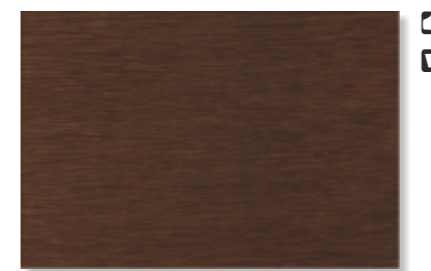

**Сакура 3Т / коричневый**  
Sakura 3T / brown  
400X275mm



**Панно Сакура 3**  
Panel Sakura 3  
400X275mm

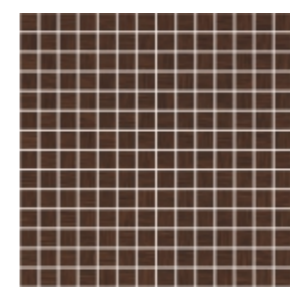

**Мозаика Сакура 3Т**  
Mosaic Sakura 3T  
300X300mm

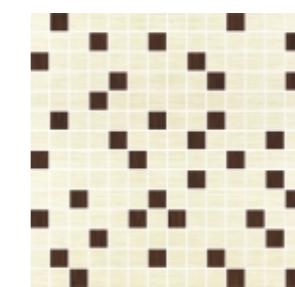

**Мозаика Сакура 3**  
Mosaic Sakura 3  
300X300mm

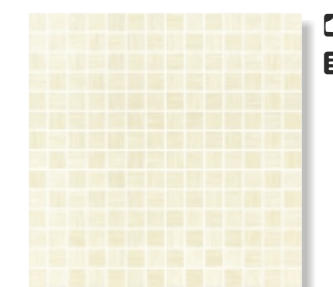

**Мозаика Сакура 3С**  
Mosaic Sakura 3C  
300X300mm



**Изделие из стекла Solo 3 / коричневый**  
Glass border Solo 3 / brown  
400X20mm



**Изделие из стекла Fresh 3 / коричневый**  
Glass border Fresh 3 / brown  
400X20mm



**Сакура 3П / коричневый**  
Sakura 3P / brown  
400X400mm



**Фриз Сакура 3**  
Listel Sakura 3  
400X62mm

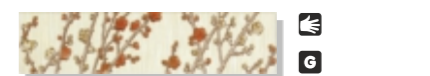

**Фриз Сакура 3**  
Listel Sakura 3  
275X62mm



# Венто

## Vento

300x93,8mm  
11,81x3,69in

Красота без доброты подобна кораблю без ветра – итальянская поговорка. И настолько же сложно представить новую линейку 2018 года без коллекции Венто – яркой, экспрессивной, насыщенной и, в то же время, изящной и лёгкой.

Beauty without kindness is like a ship without wind – an Italian proverb. And it is equally difficult to imagine a new line of 2018 without the Vento collection – bright, expressive, rich and, at the same time, elegant and light.

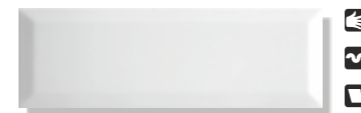

**Венто 7С / белый**  
Vento 7C / white  
300X93,8mm



**Венто 2Т / голубой**  
Vento 2T / blue  
300X93,8mm



**Венто 4Т / зелёный**  
Vento 4T / green  
300X93,8mm



**Изделие из стекла Соло 1 / красный**  
Glass border Solo 1 / red  
400X20mm



**Изделие из стекла Фреш 9 / голубой**  
Glass border Fresh 9 / blue  
400X20mm



**Изделие из стекла Соло 3 / коричневый**  
Glass border Solo 3 / brown  
400X20mm

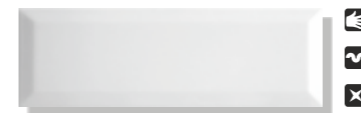

**Рио 7 / белый**  
Rio 7 / white  
300X93,8mm



**Венто 2Д**  
Vento 2D  
300X93,8mm



**Венто 4Д**  
Vento 4D  
300X93,8mm



**Венто 5Д**  
Vento 5D  
300X93,8mm



**Венто 2Д**  
Vento 2D  
300X93,8mm



**Венто 4Д**  
Vento 4D  
300X93,8mm



**Венто 5Д**  
Vento 5D  
300X93,8mm



**Венто 2Д**  
Vento 2D  
300X93,8mm



**Венто 4Д**  
Vento 4D  
300X93,8mm



**Венто 5Д**  
Vento 5D  
300X93,8mm



**Венто 2Д**  
Vento 2D  
300X93,8mm



**Венто 4Д**  
Vento 4D  
300X93,8mm



**Венто 5Д**  
Vento 5D  
300X93,8mm



**Венто 2Д**  
Vento 2D  
300X93,8mm



**Венто 4Д**  
Vento 4D  
300X93,8mm

**!** Плитка Венто 2Д, Венто 4Д и Венто 5Д уложена в упаковку «миксом» (различные варианты графики в одном ящике).  
Ceramic tiles Vento 2D, Vento 4D and Vento 5D are «mix»-packed (different graphics in one pack).



# Соло

## Solo

600x20 | 500x20 | 400x20mm  
23,62x0,79 | 19,69x0,79 | 15,75x0,79in

Сочные цвета и глянец стеклянной поверхности декоров Соло магическим образом преобразят любой интерьер. Rich colors and gloss of the Solo glass decors will magically beautify any interior.

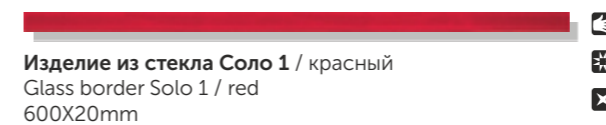

Изделие из стекла Соло 1 / красный  
Glass border Solo 1 / red  
600X20mm

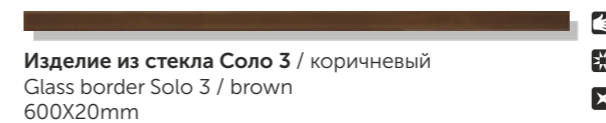

Изделие из стекла Соло 3 / коричневый  
Glass border Solo 3 / brown  
600X20mm

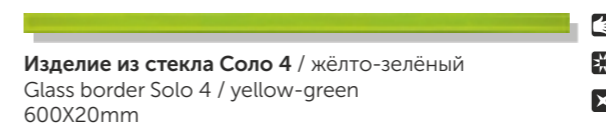

Изделие из стекла Соло 4 / жёлто-зелёный  
Glass border Solo 4 / yellow-green  
600X20mm

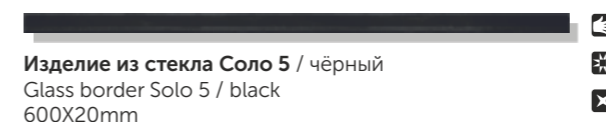

Изделие из стекла Соло 5 / чёрный  
Glass border Solo 5 / black  
600X20mm

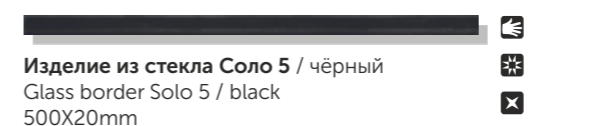

Изделие из стекла Соло 5 / чёрный  
Glass border Solo 5 / black  
500X20mm

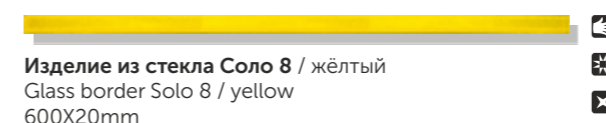

Изделие из стекла Соло 8 / жёлтый  
Glass border Solo 8 / yellow  
600X20mm

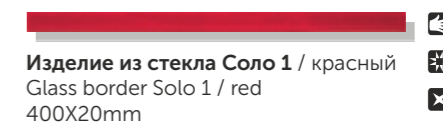

Изделие из стекла Соло 1 / красный  
Glass border Solo 1 / red  
400X20mm

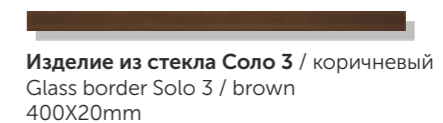

Изделие из стекла Соло 3 / коричневый  
Glass border Solo 3 / brown  
400X20mm

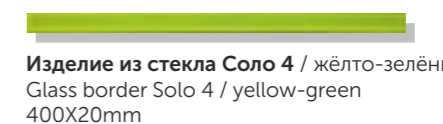

Изделие из стекла Соло 4 / жёлто-зелёный  
Glass border Solo 4 / yellow-green  
400X20mm

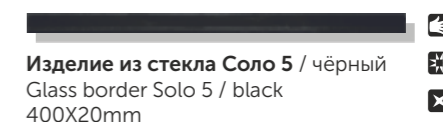

Изделие из стекла Соло 5 / чёрный  
Glass border Solo 5 / black  
400X20mm

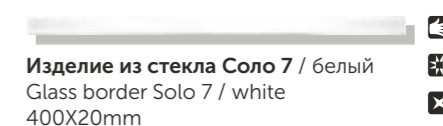

Изделие из стекла Соло 7 / белый  
Glass border Solo 7 / white  
400X20mm

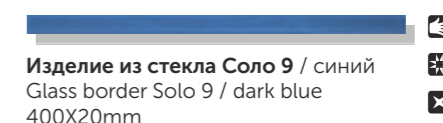

Изделие из стекла Соло 9 / синий  
Glass border Solo 9 / dark blue  
400X20mm



# Фреш

## Fresh

500x20 | 400x20mm  
19,69x0,79 | 15,75x0,79in

Яркая цветовая палитра стеклянных декоров Фреш, украшенных россыпью блесков, добавят несколько свежих нот к Вашему неповторимому интерьеру.

Bright color palette of the Fresh glass decors, powdered with glitter, will add a few fresh notes to your one of a kind interior.



Изделие из стекла Фреш 1 / розовый  
Glass border Fresh 1 / pink  
500X20mm



Изделие из стекла Фреш 1 / розовый  
Glass border Fresh 1 / pink  
400X20mm



Изделие из стекла Фреш 2 / бирюзовый  
Glass border Fresh 2 / turquoise  
500X20mm



Изделие из стекла Фреш 2 / бирюзовый  
Glass border Fresh 2 / turquoise  
400X20mm



Изделие из стекла Фреш 3 / коричневый  
Glass border Fresh 3 / brown  
500X20mm



Изделие из стекла Фреш 3 / коричневый  
Glass border Fresh 3 / brown  
400X20mm

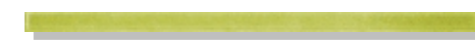

Изделие из стекла Фреш 4 / салатный  
Glass border Fresh 4 / lime green  
500X20mm



Изделие из стекла Фреш 4 / салатный  
Glass border Fresh 4 / lime green  
400X20mm



Изделие из стекла Фреш 6 / сиреневый  
Glass border Fresh 6 / lilac  
500X20mm



Изделие из стекла Фреш 6 / сиреневый  
Glass border Fresh 6 / lilac  
400X20mm



Изделие из стекла Фреш 8 / морская волна  
Glass border Fresh 8 / sea wave  
500X20mm



Изделие из стекла Фреш 8 / морская волна  
Glass border Fresh 8 / sea wave  
400X20mm



Изделие из стекла Фреш 9 / голубой  
Glass border Fresh 9 / blue  
500X20mm



Изделие из стекла Фреш 9 / голубой  
Glass border Fresh 9 / blue  
400X20mm

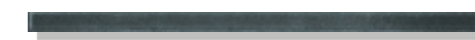

Изделие из стекла Фреш 5 / чёрный  
Glass border Fresh 5 / black  
500X20mm



Изделие из стекла Фреш 5 / чёрный  
Glass border Fresh 5 / black  
400X20mm



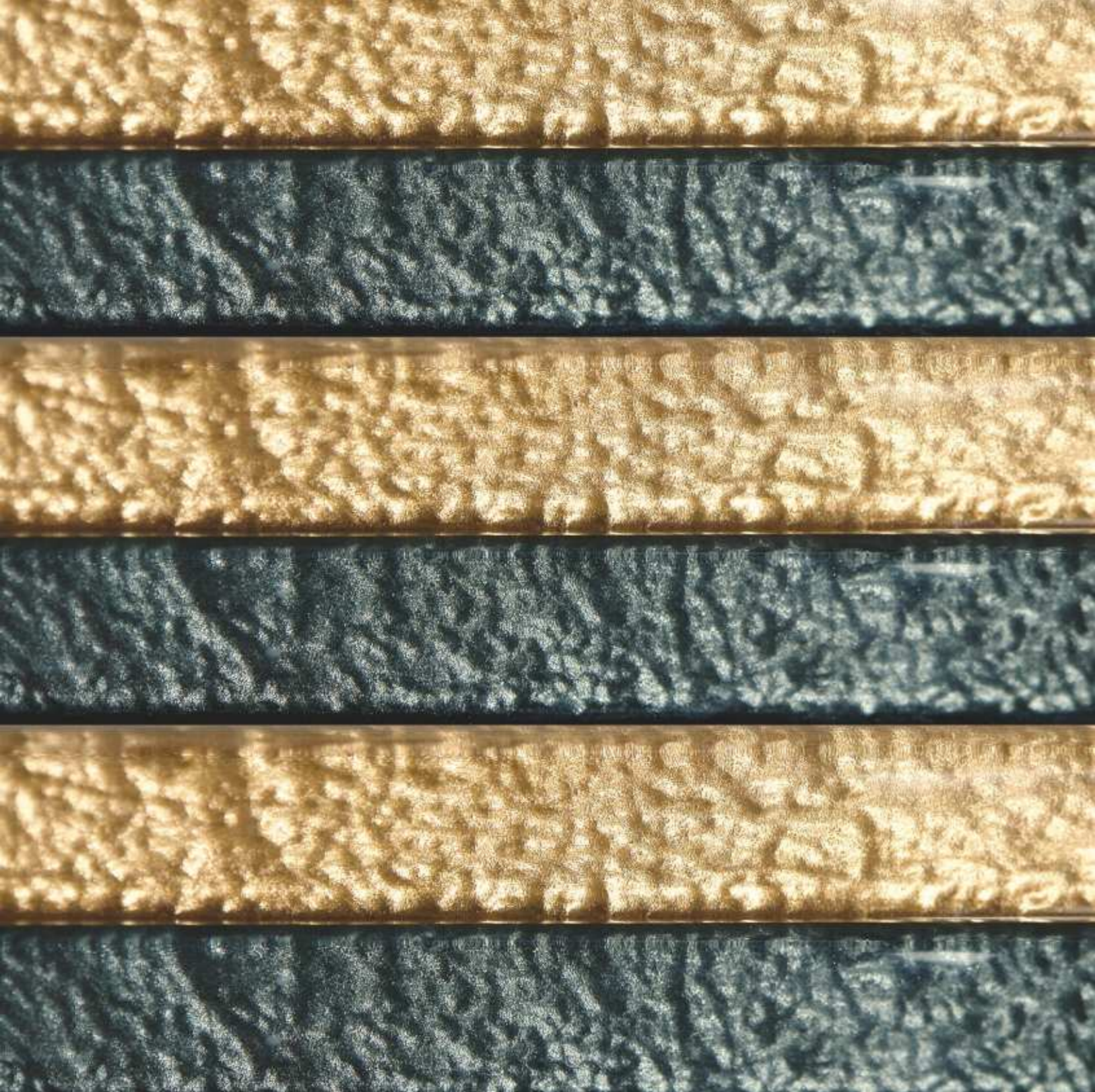



## Акцент Accent

600x20 | 400x20mm  
23,62x0,79 | 15,75x0,79in

Если Вы любите шик во всем, что вас окружает, стеклянные декоры Акцент добавят роскошного блеска благородных металлов в Ваш интерьер.

If you love to be surrounded by glamour and chic every where you are, the Accent glass decors will add some luxurious radiance of precious metals to your interior.

  
**Изделие из стекла Акцент 1 / серый**  
Glass border Accent 1 / gray  
400X20mm

  
**Изделие из стекла Акцент 3 / бежевый**  
Glass border Accent 3 / beige  
400X20mm

  
**Изделие из стекла Акцент 4 / коричневый**  
Glass border Accent 4 / brown  
600X20mm





## Бисер Beads

246,6x9mm  
9,71x0,35in

Серия универсальных фриз из стекла открывает перед Вами широкие возможности для декорирования интерьера. Обширная цветовая гамма и универсальный размер фриза Бисер от Керамин позволяют дополнить и украсить практически любой интерьер, какую бы коллекцию плитки Вы ни выбрали. Блики света в «стеклянных каплях» декора добавят интерьеру особого свечения и нежности. Если Вы нашли плитку Вашей мечты, но все же чего-то не хватает – добавьте немного шарма с декором Бисер.

A series of versatile glass decors brings you tons of possibilities for decorating your interior. Wide color range and convenient size lets you add the Beads from Keramin to any design whatever basic collection you've chosen. Reflection of light in glass drops of the frieze add a hint of luminosity and caress. If you've found the tile collection of your dreams yet still it feels like something is missing, add some charm with the Beads.

 **Бисер 1 / розовый**  
Beads 1 / pink  
246,6X9mm

 **Бисер 2 / бирюзовый**  
Beads 2 / turquoise  
246,6X9mm

 **Бисер 3 / бежевый**  
Beads 3 / beige  
246,6X9mm

 **Бисер 4 / коричневый**  
Beads 4 / brown  
246,6X9mm

 **Бисер 5 / чёрный**  
Beads 5 / black  
246,6X9mm

 **Бисер 6 / сиреневый**  
Beads 6 / lilac  
246,6X9mm

 **Бисер 7 / белый**  
Beads 7 / white  
246,6X9mm

 **Бисер 8 / жёлто-оранжевый**  
Beads 8 / yellow-orange  
246,6X9mm



**Мультиколор 7**  
белый  
Multicolor 7  
white

**Мультиколор 4**  
бежевый  
Multicolor 4  
beige

**Мультиколор 3**  
жёлтый  
Multicolor 3  
yellow

**Мультиколор 8**  
оранжевый  
Multicolor 8  
orange

**Мультиколор 6**  
терракотовый  
Multicolor 6  
terracotta

**Мультиколор 2**  
бирюзовый  
Multicolor 2  
turquoise

**Мультиколор 5**  
голубой  
Multicolor 5  
blue

**Мультиколор 30**  
синий  
Multicolor 30  
dark blue

**Мультиколор 1**  
чёрный  
Multicolor 1  
black

# Мультиколор 1200x600 | 600x600mm

## Multicolor 47,24x23,62 | 23,62x23,62in

Девять насыщенных цветовых решений коллекции Мультиколор добавляют яркости в Ваш интерьер. Крупный формат поможет сделать укладку более однородной и раскрыть все грани помещения. Мы разработали самые востребованные цвета, чтобы помочь Вам реализовать свои проекты!

Nine saturated colors of the Multicolor collection will add brightness to your interior. Large format will make stacking more indiscrete and reveal all facets of space. We have developed the most popular colors to help you materialize your projects.

**!** Элементы коллекции «Мультиколор» имеют степень противоскольжения C9 (R9).  
Elements of the collection «Multicolor» have a degree of anti-skid C9 (R9).

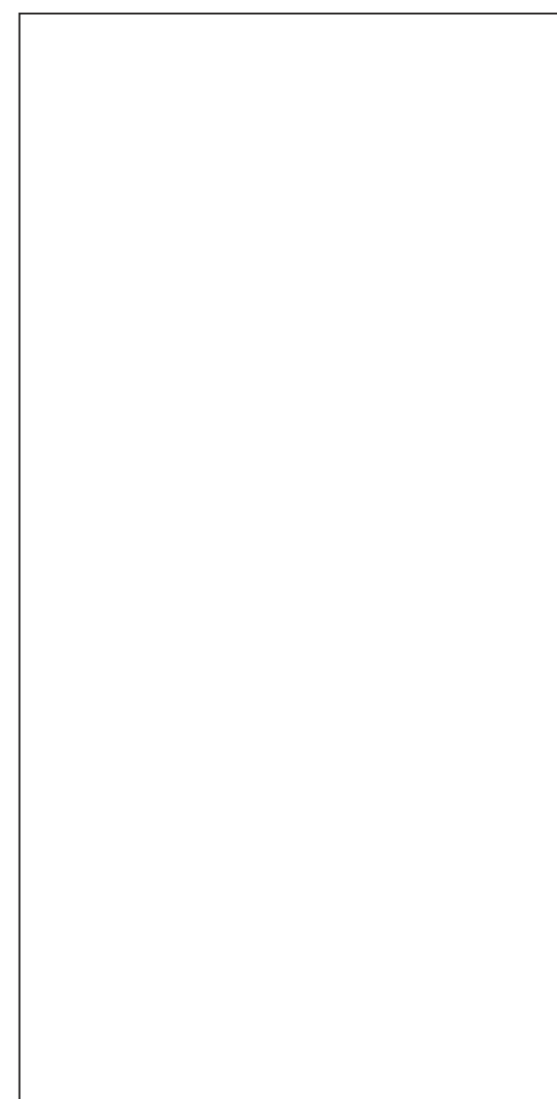

**Мультиколор / матовая поверхность**  
Multicolor / matt surface  
1200x600mm

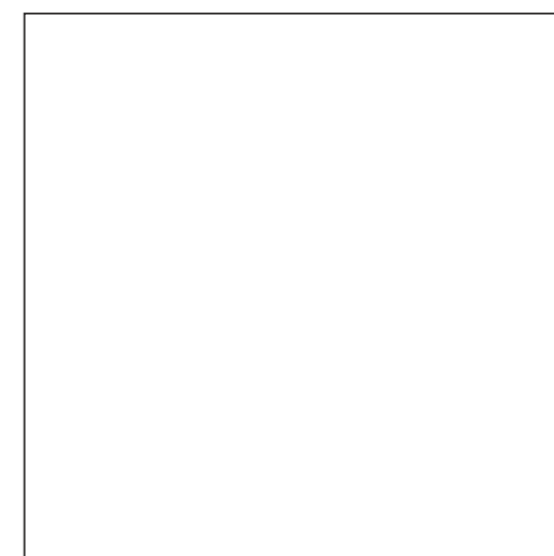

**Мультиколор / матовая поверхность**  
Multicolor / matt surface  
600x600mm



**Бордюр Мультиколор / плинтус / матовая поверхность**  
Floor border Multicolor / plinth / matt surface  
600x145mm

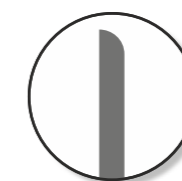

**Плинтус**  
с закруглённой  
фаской

Plinth  
with rounded  
facet

**!** Технология производства продукции из коллекции Мультиколор позволяет реализовать широчайший спектр цветовых решений. В зависимости от потребности заказчика, цвет керамического гранита может быть подобран индивидуально. | The Multicolor collection production technology allows us to produce porcelain gres tiles of wide color range. There is a possibility of manufacturing tiles of specific colors on customer's demand.





**Моноколор 7 / белый**  
Monocolor 7 / white

**Моноколор 3 / бежевый**  
Monocolor 3 / beige

**Моноколор 1 / светло-серый**  
Monocolor 1 / light gray

**Моноколор 2 / серо-голубой**  
Monocolor 2 / gray-blue

**Моноколор 4 / зелёный**  
Monocolor 4 / green

# Моноколор

## Monocolor

1200x600 | 600x600mm

47,24x23,62 | 23,62x23,62in

Обладая отличными эксплуатационными характеристиками, коллекция Моноколор предлагает многоцветное разнообразие для различных стилистических решений. Мы подобрали самые актуальные, сочетающиеся между собой цвета для реализации самых смелых проектов!

With superb performance potential, the Monocolor collection offers multicolored variety for different stylistic solutions. We have chosen the most up-to-date, compatible-between-themselves colors for the most daring projects!

Технология производства продукции из коллекции Моноколор позволяет реализовать широчайший спектр цветовых решений. В зависимости от потребности заказчика, цвет керамического гранита может быть подобран индивидуально. | The Monocolor collection production technology allows us to produce porcelain gres tiles of wide color range. There is a possibility of manufacturing tiles of specific colors on customer's demand.

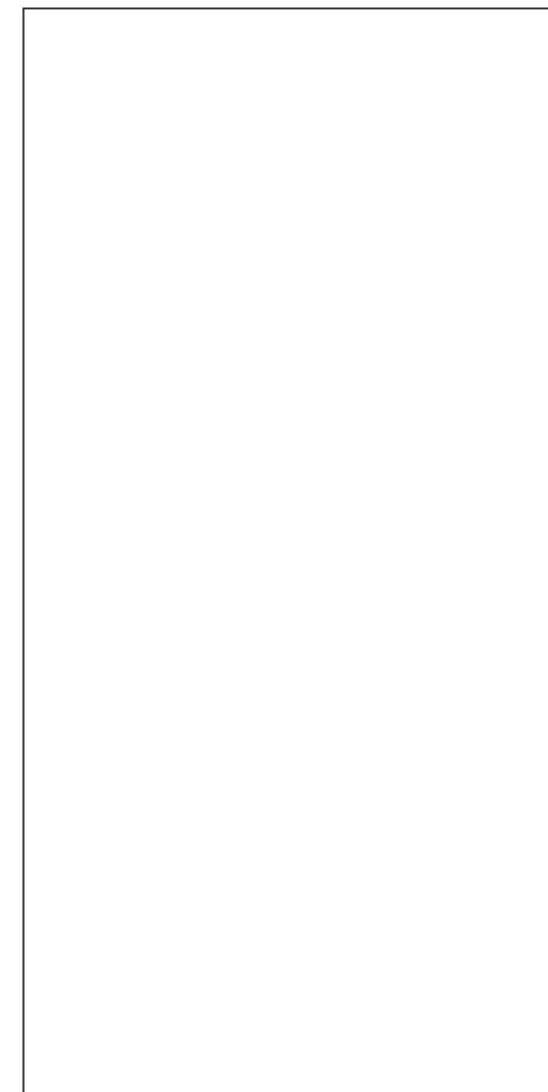

**Моноколор / матовая поверхность**  
Monocolor / matt surface  
1200x600mm

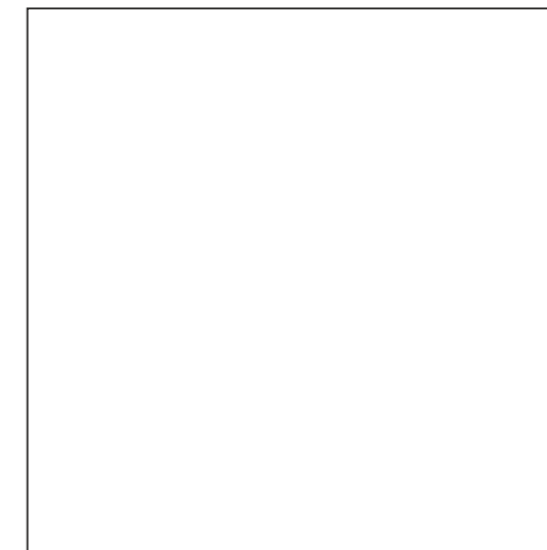

**Моноколор / полированная или матовая поверхность**  
Monocolor / polished or matt surface  
600x600mm

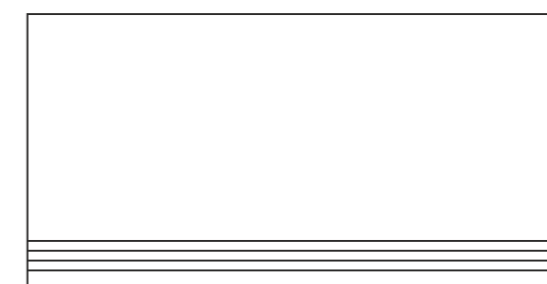

**Бордюр Моноколор / ступени / матовая поверхность**  
Floor border Monocolor / steps / matt surface  
600x295mm



**Бордюр Моноколор / плинтус**  
полированная или матовая поверхность  
Floor border Monocolor / plinth  
polished or matt surface  
600x145mm

Элементы коллекции «Моноколор» с полированной поверхностью имеют степень противоскольжения C9 (R9), с матовой поверхностью – C10 (R10). | Elements of the collection «Monocolor» with a polished surface have a degree of anti-skid C9 (R9), with a matte surface – C10 (R10).

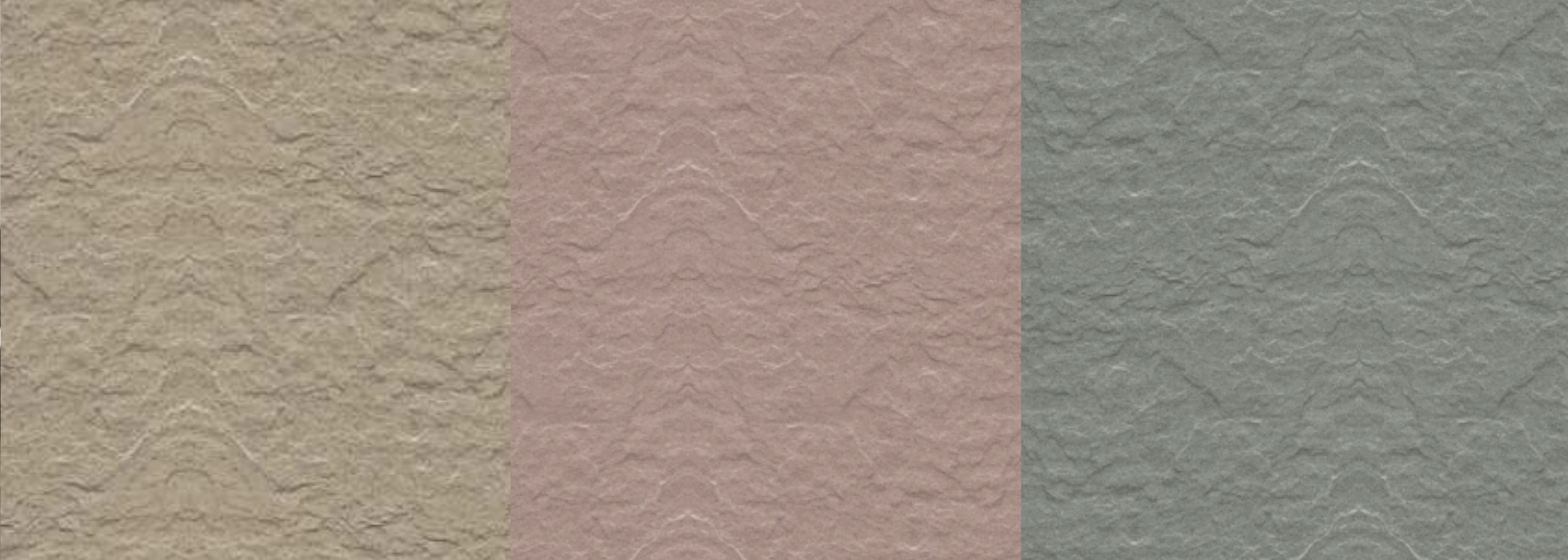

**Грес 0641 / рельефный**  
Gres 0641 / relief

**Грес 0638 / рельефный**  
Gres 0638 / relief

**Грес 0639 / рельефный**  
Gres 0639 / relief

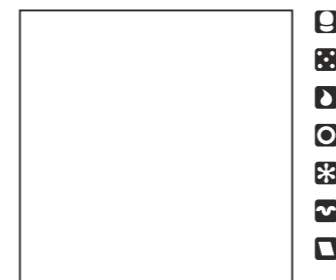

**Грес / рельефный**  
Gres / relief  
300x300mm

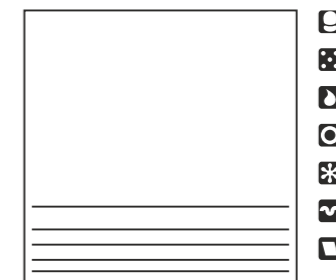

**Грес / ступени / матовая поверхность**  
Gres / steps / matt surface  
300x300mm

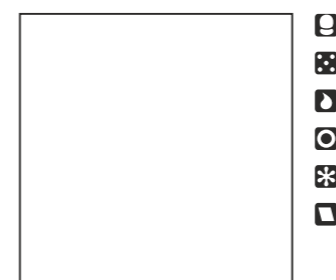

**Грес / матовая поверхность**  
Gres / matt surface  
300x300mm

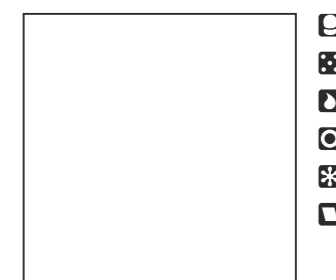

**Грес / матовая поверхность**  
Gres / matt surface  
300x300mm

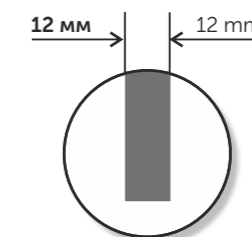

**!** Толщина 12 мм! Спецпредложение для торговых и промышленных объектов! Повышенная прочность, выдерживает максимальные нагрузки. | Thickness 12 mm! Special offer for commercial and industrial establishments. Advanced ruggedness, sustained to maximum loads.

**!** Элементы коллекции «Грес» с матовой поверхностью имеют степень противоскольжения C9 (R9), с рельефной поверхностью – C10 (R10). Дополнительно элементы коллекции «Грес» предлагаются с повышенной степенью противоскольжения C12 (R12). | Elements of the collection «Gres» with a matte surface have a degree of anti-skid C9 (R9), with a relief surface – C10 (R10). In addition, the elements of the «Gres» collection are offered with an increased degree of anti-skid C12 (R12).

## Грес 1200x600 | 600x600 | 400x400 | 300x300mm

### Gres 47,24x23,62 | 23,62x23,62 | 15,75x15,75 | 11,81x11,81in

Главные характеристики плитки Грес – это широкие функциональные возможности и неограниченная универсальность. Плитка идеально подходит для оформления различных интерьеров и экстерьеров. Идеальное сочетание эстетических и технических свойств, а так же разнообразная цветовая палитра – все это позволит Вам идти в ногу со временем!

Outstanding features of the Gres tiles represent wide functionality and unrestricted versatility. The tiles suit perfectly various interiors and exteriors. Perfect combination of aesthetic and technical properties, as well as diversified color palette will keep you abreast of the times!

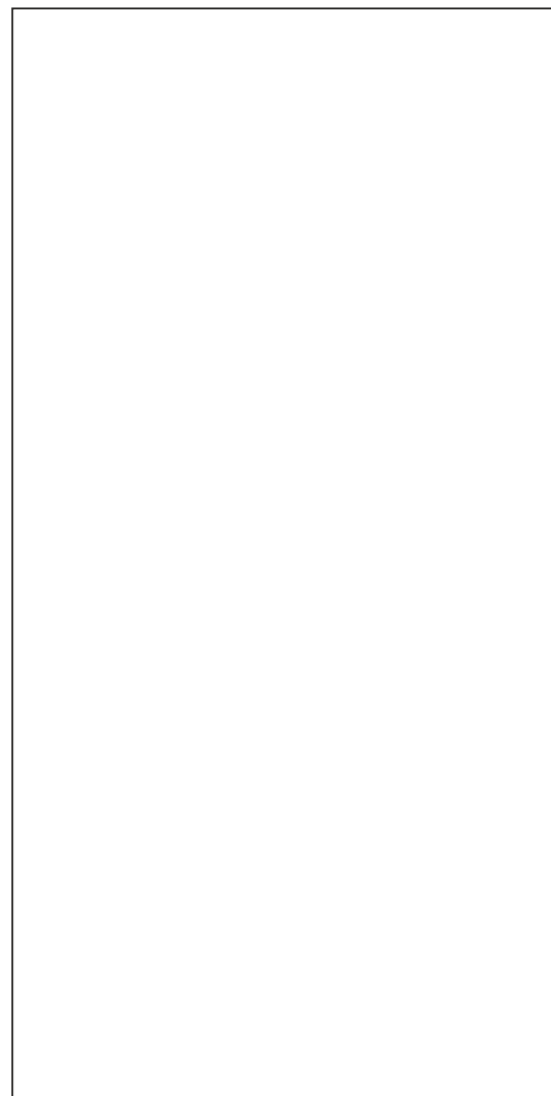

**Грес / матовая поверхность**  
Gres / matt surface  
1200x600mm

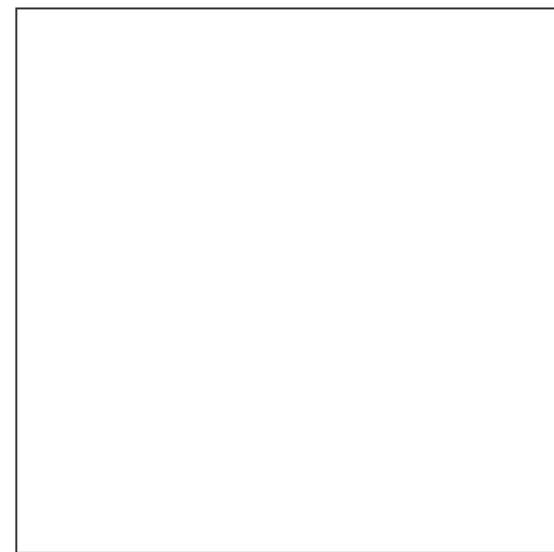

**Грес / матовая поверхность**  
Gres / matt surface  
600x600mm

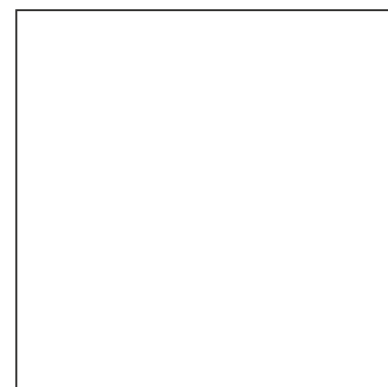

**Грес / матовая поверхность**  
Gres / matt surface  
400x400mm

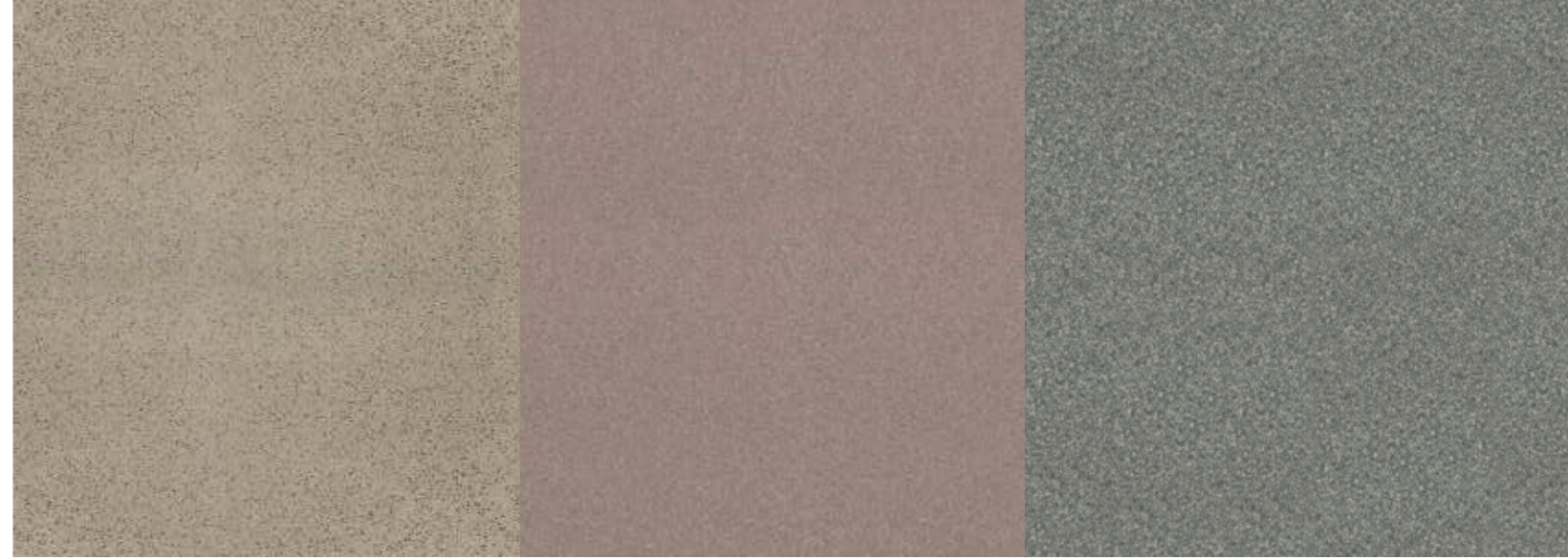

**Грес 0641**  
Gres 0641

**Грес 0638**  
Gres 0638

**Грес 0639**  
Gres 0639

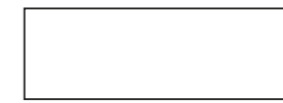

**Бордюг Грес / плитус**  
матовая поверхность  
Floor border Gres / plinth  
matt surface  
300X95mm



**Бордюг Грес / плитус**  
матовая поверхность  
Floor border Gres / plinth  
matt surface  
400X95mm

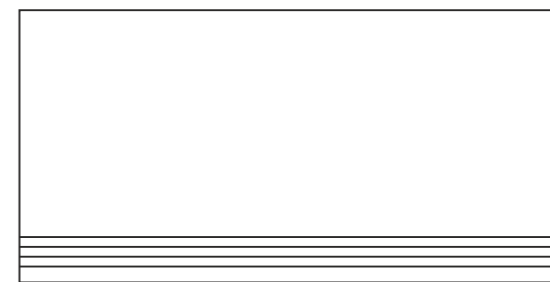

**Бордюг Грес / ступени / матовая поверхность**  
Floor border Gres / steps / matt surface  
600X295mm

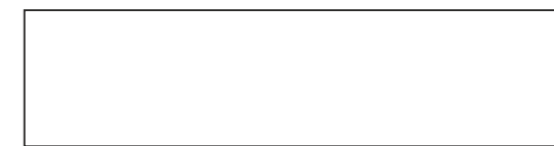

**Бордюг Грес / плитус / матовая поверхность**  
Floor border Gres / plinth / matt surface  
600X145mm



**Ступени**  
с противоскользящими  
пропилами  
Steps  
with anti-slip  
kerfs



**Плитус**  
с закруглённой  
фаской  
Plinth  
with rounded  
facet



**Атлантик 1 / светло-серый**  
Atlantic 1 / light gray

**Атлантик 1Т / серый**  
Atlantic 1T / gray

**Атлантик 3 / бежевый**  
Atlantic 3 / beige

**Атлантик 3Т / коричневый**  
Atlantic 3T / brown

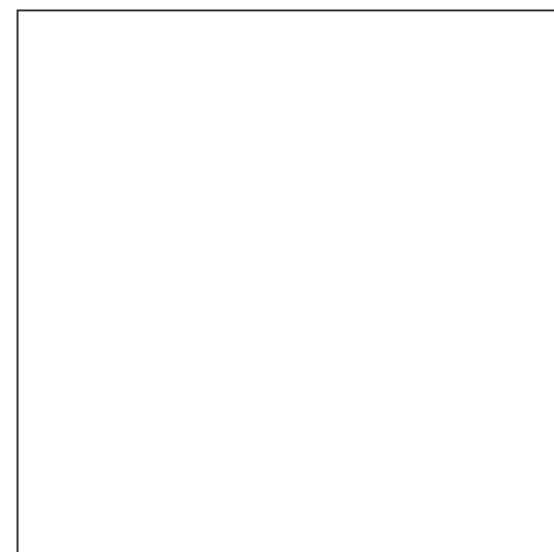

**Атлантик / полированная или матовая поверхность**  
Atlantic / polished or matt surface  
600x600mm

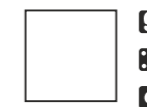

**Бордюр Атлантик / полированная или матовая поверхность**  
Atlantic / polished or matt surface  
98x98mm

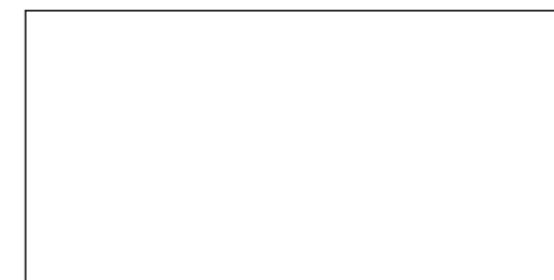

**Атлантик / полированная или матовая поверхность**  
Atlantic / polished or matt surface  
600x295mm

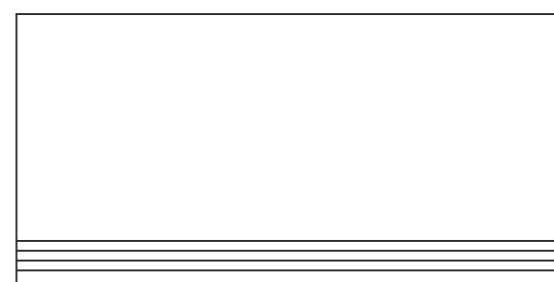

**Бордюр Атлантик / ступени / матовая поверхность**  
Floor border Atlantic / steps / matt surface  
600x295mm



**Бордюр Атлантик / плинтус**  
полированная или матовая поверхность  
Floor border Atlantic / plinth  
polished or matt surface  
600x145mm

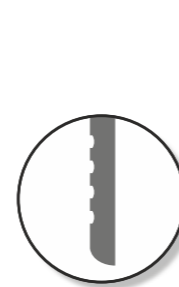

**Ступени**  
с противоскользящими  
пропилами

Steps  
with anti-slip  
kerfs

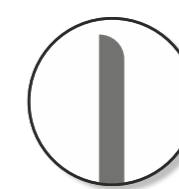

**Плинтус**  
с закруглённой  
фаской

Plinth  
with rounded  
facet

# Атлантик

## Atlantic

**600x600 | 600x295mm**  
**23,62x23,62 | 23,62x11,61in**

Одним из самых популярных строительных материалов является мрамор. С древних времен люди используют его при возведении, облицовке и украшении своих жилищ. Из этого камня были построены выдающиеся памятники античной архитектуры. Но, тем не менее, мрамор никогда не выйдет из моды, поражая богатством цветов и рисунков. Мы воплотили теплое и ослепительное сияние мрамора Perlato Svevo в коллекции Атлантик!

Marble has always been one of the most requested materials. Since time out of mind people have been using it for building, laying and decorating their households. Many outstanding ancient monuments were made of marble. This stone is never out of fashion, always amazing us with richness of colors and designs. We embodied warm and dazzling radiance of the Perlato Svevo marble in the Atlantic collection!



СОЧИНИ  
СВОЙ  
МИР

ПОЭ  
ТИКА



**Рондо 1 / серый**  
Rondo 1 / gray  
600X600mm

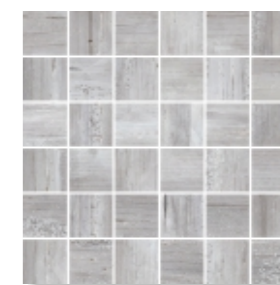

**Ковры для полов Рондо 1**  
Floor mosaic Rondo 1  
300X300mm



**Рондо 3 / бежевый**  
Rondo 3 / beige  
600X600mm

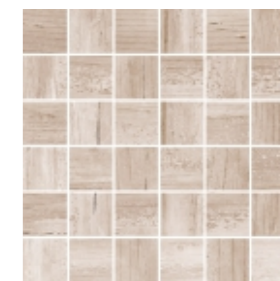

**Ковры для полов Рондо 3**  
Floor mosaic Rondo 3  
300X300mm



**Рондо 7 / белый**  
Rondo 7 / white  
600X600mm

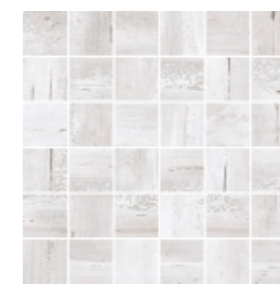

**Ковры для полов Рондо 7**  
Floor mosaic Rondo 7  
300X300mm

# Рондо

## Rondo

600x600mm  
23,62x23,62in

Изячно и благородно, как старинная библиотека из французского поместья. Есть вещи, которые со временем становятся только лучше и интереснее – дерево в их числе. Выраженная фактура состаренного дерева в коллекции матового керамогранита РОНДО 600x600 мм создает ощущение возврата к чему-то правильному – словно бокал коньяка, массивный камин и книга в добротном переплете.

Elegant and noble, like an old library from a French manor. There are things that only get better and more interesting over time – the wood is among them. The pronounced texture of aged wood porcelain gres collection RONDO 600x600 mm creates a feeling of returning to something right – like a glass of cognac, a massive fireplace and a book in a solid binding.



## Флокк Flokk

600x600mm  
23,62x23,62in

Отполированные веками и покрытые мельчайшими кристаллами инея камни на побережье, аккуратная строгость формы и цвета – такова северная эстетика новой коллекции керамогранита ФЛОКК 600x600 мм. Плитка, покрытая специальным материалом с необычным эффектом искрящихся кристаллов (sugar-эффект), создаёт современный интерьер: сдержанный, но насыщенный, как песнь скандинавских поэтов-скальдов, возносящих хвалу вашему вкусу.

The stones on the coast, polished by centuries and covered with the smallest crystals of frost, neat rigor of shape and color – this is the northern aesthetics of the new porcelain gres collection FLOKK 600x600 mm. Tiles is covered with a special material with an unusual effect of sparkling crystals (sugar-effect) will create a modern interior: restrained, but rich, like a song of Scandinavian skald poets praising your taste.



Флокк 4 / коричневый  
Flokk 4 / brown  
600X600mm



Ковры для полов Флокк 4  
Floor mosaic Flokk 4  
300X300mm



Флокк 7 / белый  
Flokk 7 / white  
600X600mm



Ковры для полов Флокк 7  
Floor mosaic Flokk 7  
300X300mm



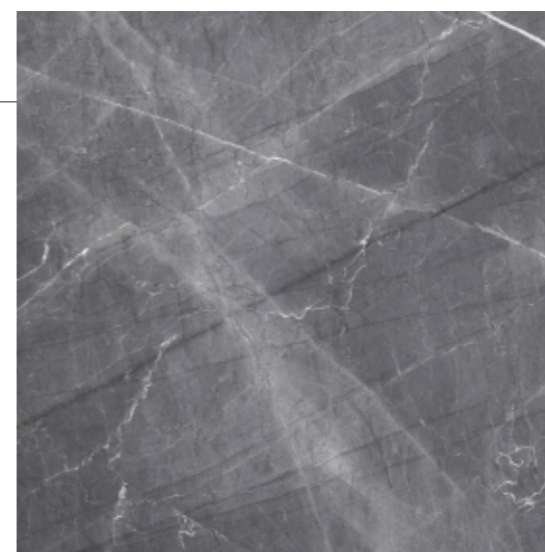

**Канон 1 / серый**  
Canon 1 / gray  
600X600mm

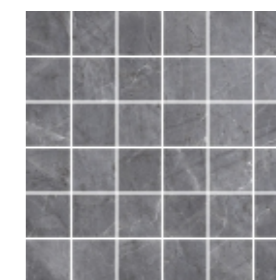

**Ковры для полов Канон 1**  
Floor mosaic Canon 1  
300X300mm



**Канон 3 / бежевый**  
Canon 3 / beige  
600X600mm

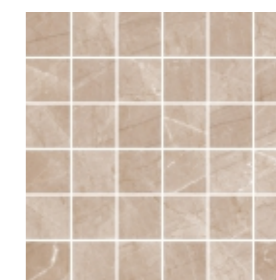

**Ковры для полов Канон 3**  
Floor mosaic Canon 3  
300X300mm

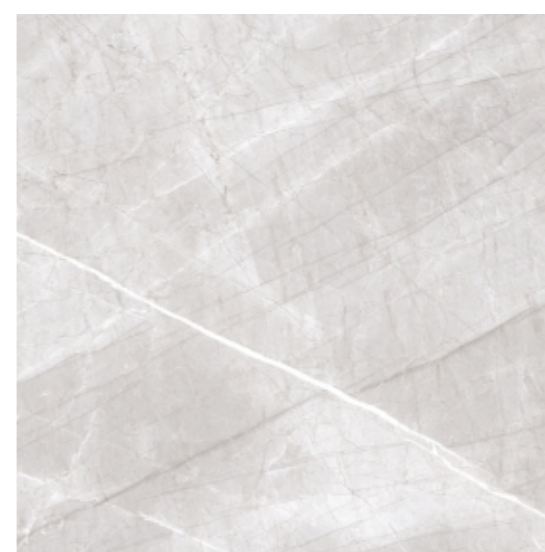

**Канон 7 / белый**  
Canon 7 / white  
600X600mm



**Ковры для полов Канон 7**  
Floor mosaic Canon 7  
300X300mm



## Канон Canon

600x600mm  
23,62x23,62in

КАНОН — система правил создания словесно-художественных произведений. В контексте керамической плитки — это образец, на который мы равняемся в создании интерьера. В новой коллекции матового керамогранита 600x600 мм за образец взята фактура природного камня с тонкими светлыми прожилками, которая станет прекрасной основой для будущей истории вашего дома.

The CANON is a system of rules for creating literary and artistic works. In the context of ceramic tiles, this is a sample that we look up to in creating an interior. In the new collection of matte porcelain gres 600x600 mm, the texture of natural stone with thin light veins is taken as a sample, which will become an excellent basis for the future history of your home.



## Илиада Iliad

600x600mm  
23,62x23,62in

ИЛИАДА — одно из самых знаменитых произведений античного автора Гомера. Истории, написанные в мраморных декорациях, покрылись патиной времени, а теперь стали идеальным фоном для новых сочинений. ИЛИАДА от Керамин — это серия лаппатированного керамогранита, имитирующего фактуру мрамора. Формат 600x600 мм позволяет создавать интерьерное полотно, непрерывное, как нить повествования в поэме. Два спокойных благородных оттенка плитки станут отличным материалом для смелых интерьерных решений и для проверенной временем классики.

ILIAD is one of the most famous works of the ancient author Homer. The stories written in marble decorations were covered with the patina of time, and now they have become the perfect background for new compositions. ILIAD from Keramin is a series of lapped porcelain gres imitating the texture of marble. Format 600x600 mm allows you to create an interior canvas that is continuous, like the thread of a narrative in a poem. Two calm noble shades of the tiles will be an excellent material for bold interior solutions and for time-tested classics.



**Илиада 1 / серый**  
Iliad 1 / gray  
600X600mm

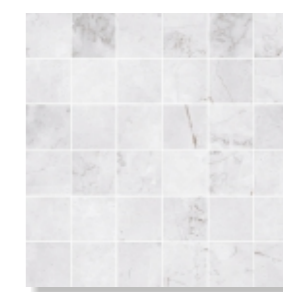

**Ковры для полов Илиада 1**  
Floor mosaic Iliad 1  
300X300mm



**Илиада 3 / бежевый**  
Iliad 3 / beige  
600X600mm



**Ковры для полов Илиада 3**  
Floor mosaic Iliad 3  
300X300mm





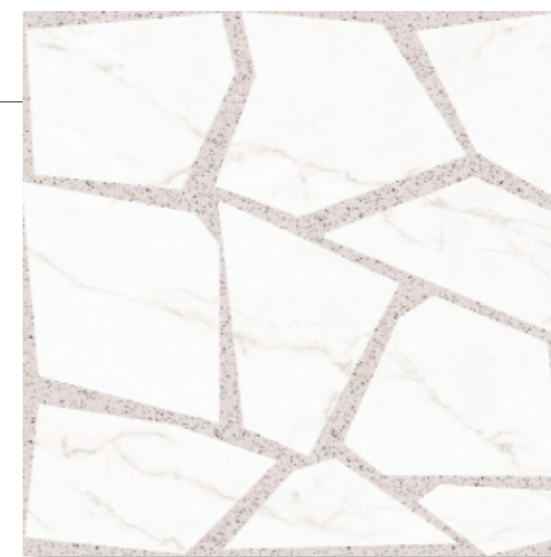

**Канцоне 1Д** / серый  
Canzone 1D / gray  
600X600mm



**Канцоне 3Д** / бежевый  
Canzone 3D / beige  
600X600mm

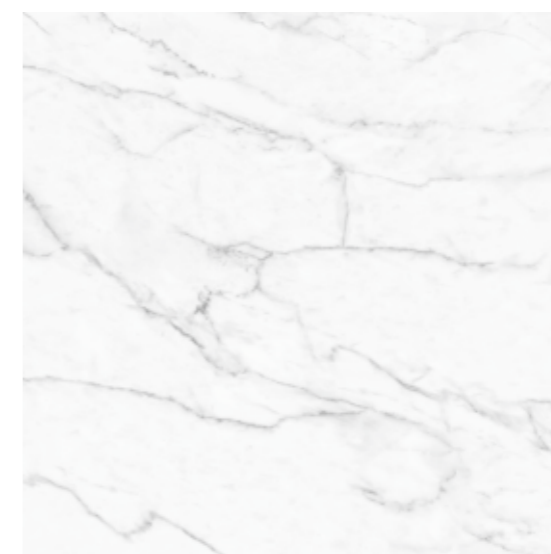

**Канцоне 7** / белый  
Canzone 7 / white  
600X600mm

## Канцоне Canzone

600x600mm  
23,62x23,62in

Сочетание белого мрамора и крошки «терраццо» — настолько же в итальянском стиле, насколько и сочетание песенного жанра со стихом. Коллекция крупноформатного керамогранита КАНЦОНЕ 600x600 мм, будет уместна как внутри помещений, так и снаружи. Кстати, композиционные особенности итальянской канцоны описал в своих трактатах сам Данте, так что можно смело утверждать: коллекция КАНЦОНЕ — это классика вне времени.

The combination of white marble and terrazzo pieces is as much in the Italian style as the combination of a song genre with a verse. The CANZONE porcelain gres collection 600x600 mm, will be appropriate both indoors and outside. By the way, Dante himself in his treatises described the compositional features of the Italian canzone, so we can definitely say that the CANZONE collection is a classic beyond time.

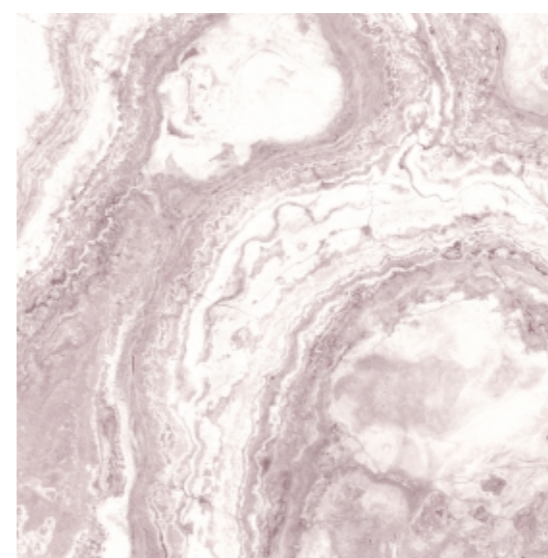

**Ода 1 / светло-серый**  
Ode 1 / light gray  
600X600mm

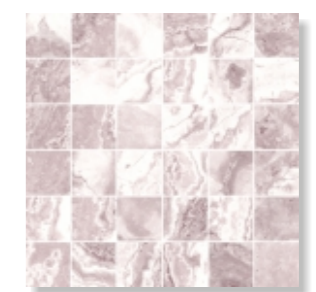

**Ковры для полов Ода 1**  
Floor mosaic Ode 1  
300X300mm

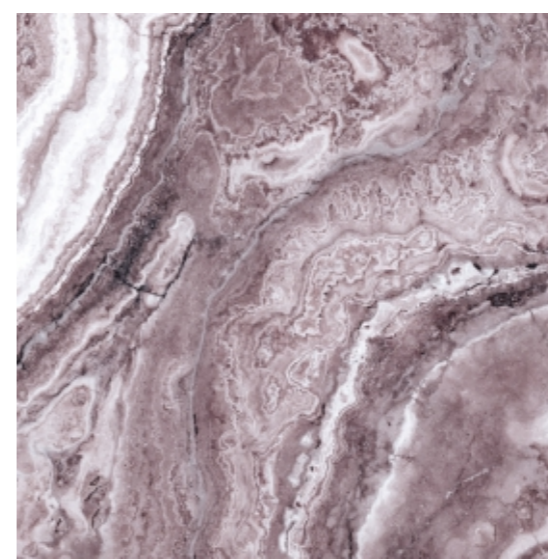

**Ода 2 / серо-розовый**  
Ode 2 / gray-pink  
600X600mm

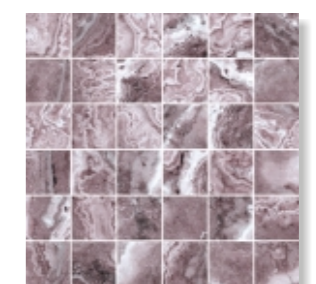

**Ковры для полов Ода 2**  
Floor mosaic Ode 2  
300X300mm

## Ода Ode

600x600mm  
23,62x23,62in

Для восхваления можно слагать стихи, а можно выбрать камень, сам вид которого говорит о достоинстве. Коллекция лаппатированного керамогранита ОДА 600x600 мм представляет собой воссозданный в керамике мраморный оникс, императорский камень мудрости и величия. Эта коллекция, с глубокой и богатой фактурой натуральной каменной породы в красках расскажет о лучших качествах хозяина интерьера.

For praise, you can compose poems, or you can choose a stone, the very appearance of which speaks of dignity. The collection of lapped porcelain gres ODE 600x600 mm is a marble onyx recreated in ceramics, the imperial stone of wisdom and greatness. This collection, with a deep and rich texture of natural stone, telling about the best qualities of the interiors owner.



**Франкфурт 5 / чёрный**  
Frankfurt 5 / black  
600X600mm



**Франкфурт 7 / белый**  
Frankfurt 7 / white  
600X600mm

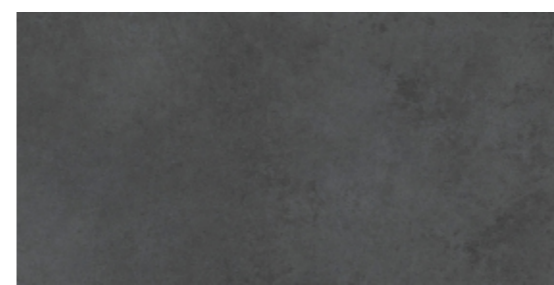

**Франкфурт 5 / чёрный**  
Frankfurt 5 / black  
600X300mm

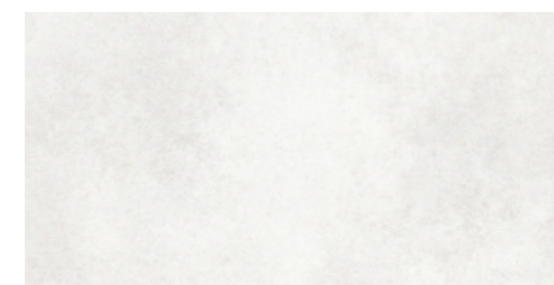

**Франкфурт 7 / белый**  
Frankfurt 7 / white  
600X300mm

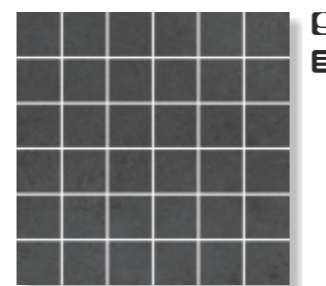

**Ковры для полов Франкфурт 5**  
Floor mosaic Frankfurt 5  
300X300mm

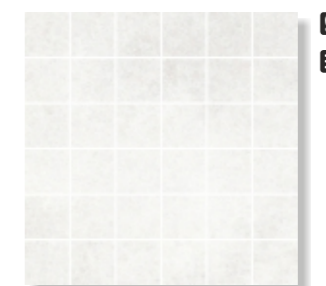

**Ковры для полов Франкфурт 7**  
Floor mosaic Frankfurt 7  
300X300mm

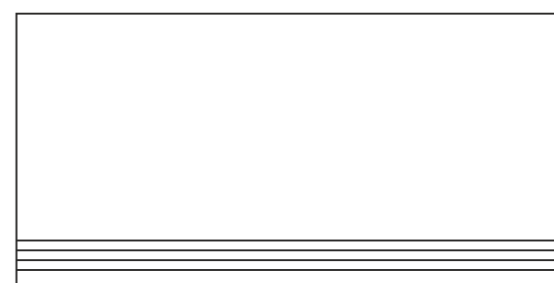

**Бордюр Франкфурт / ступени**  
Floor border Frankfurt / steps  
600X295mm

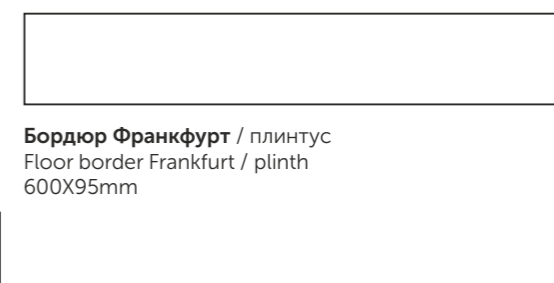

**Бордюр Франкфурт / плинтус**  
Floor border Frankfurt / plinth  
600X95mm

**Ступени**  
с противоскользящими  
пропилами  
Steps  
with anti-slip  
kerfs

**Плинтус**  
с закруглённой  
фаской  
Plinth  
with rounded  
facet

# Франкфурт

## Frankfurt

600x600 | 600x300mm  
23,62x23,62 | 23,62x11,81in

Неутомимая энергия, бьющая через край. Сумасшедший ритм жизни. Деловая атмосфера. Мегалополисы задают тренды в архитектуре и дизайне, формируют особый темп жизни. Франкфурт — именно такой город и одноименная серия керамогранита, передающая его атмосферу. Прокрашенный в массе, керамогранит Франкфурт — это особенное решение для оформления пространства. Сдержанный минимализм и нейтральные цвета, присущие серии — самые актуальные тренды в дизайне интерьеров. Благодаря своей высокой износостойкости серия Франкфурт подойдет и для оформления входной группы, и для коммерческих помещений. Серия представлена в двух размерах: 600x300 мм и 600x600 мм — минимум швов, максимум удобства при укладке.

Tireless overflowing energy. Crazy pace of life. Business atmosphere. Megalopolises create trends in architecture and design and set a special pace of life. Frankfurt is just such a city and the porcelain gres series of the same name conveys its atmosphere. Dyed in mass Frankfurt porcelain gres is a special interior design solution. The restrained minimalism and neutral colors of this series are the most current trends in interior design. Due to its high wear resistance, the Frankfurt series is suitable for the design of an entrance lobby and commercial premises. The series is presented in two sizes: 600x300 mm and 600x600 mm — minimal number of joints, maximum convenience of tiling.



# Клемо

## Clemo

600x600mm  
23,62x23,62in

Изящная утонченность, атмосфера знаменитой dolce vita — Италия всегда знала толк в оформлении пространства. Керамогранит серии Клемо стилизован под декоративный камень Серро ди Грe, добываемый на склонах горы Клемо в Италии. Серия Клемо — Италия, воплощенная в декоративном материале: матовая поверхность, фактура знаменитого камня, утонченные цвета. Размер основной плитки 600x600 мм очень удобен для укладки. Цветовые решения серии Клемо дополнены мозаичными коврами, которые создадут атмосферу итальянской элегантности в любом пространстве.

Elegance and refinement, the atmosphere of the famous dolce vita — Italy has always been an expert in design. The Clemo porcelain gres is styled after the Ceppo di Gré stone, which is quarried on the slopes of Mount Clemo in Italy. The Clemo series is the embodiment of Italy in decorative materials: matte surface, the famous stone texture, noble colors. The size of a base tile is 600x600 mm, which is very convenient for laying. The color composition of the Clemo series is complemented by mosaics that will create an atmosphere of Italian elegance in any room.

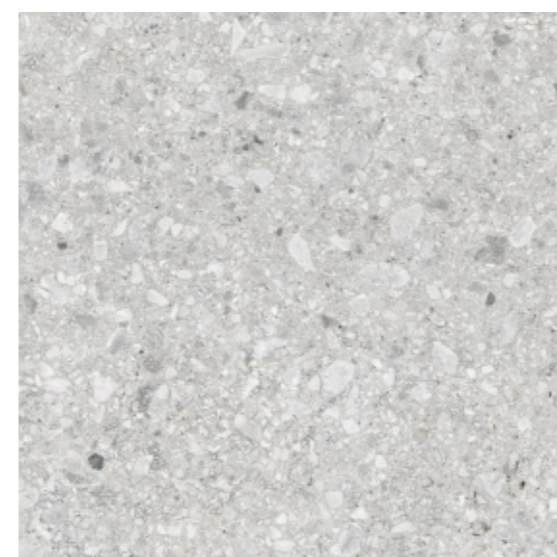

**Клемо 7 / светло-серый**  
Clemo 7 / light gray  
600X600mm

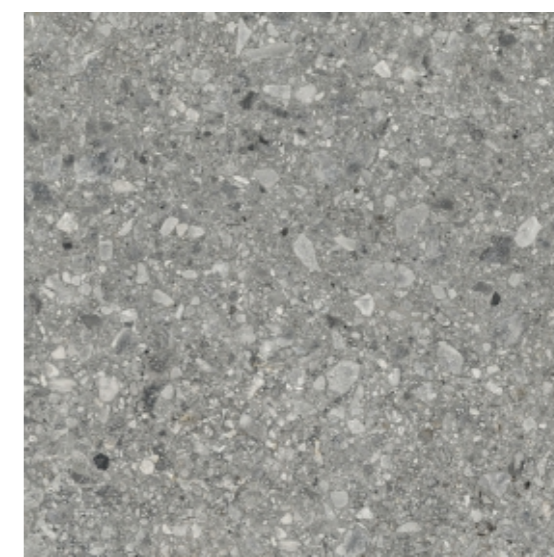

**Клемо 1 / серый**  
Clemo 1 / gray  
600X600mm

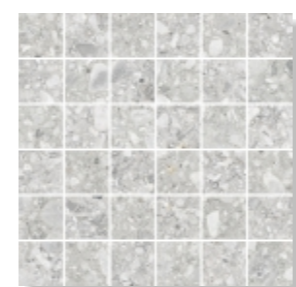

**Ковры для полов Клемо 7**  
Floor mosaic Clemo 7  
300X300mm

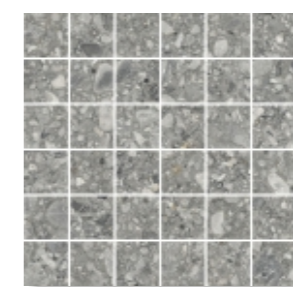

**Ковры для полов Клемо 1**  
Floor mosaic Clemo 1  
300X300mm



# Темпо

## Tempo

600x600mm  
23,62x23,62in

С далеких времен, когда человек научился обрабатывать камень, этот материал стал незаменимым для архитектуры. В серии керамогранита Темпо (с итальянского — время) мы воплотили фактуру материала, в котором застыла сама история. Матовый керамогранит размером 600x600 мм имитирует естественную, слегка неровную поверхность базальтового камня, которая удачно впишется в интерьер гостиной, ванной комнаты и общественных помещений. В палитре серии представлено несколько благородных оттенков и разные варианты декора: микс различных цветов и мозаичные ковры, которые помогут создать множество оригинальных узоров.

Since ancient times, when people learned to process stone, this material has become indispensable for architecture. In the Tempo porcelain gres series (meaning "time" in Italian) we have embodied the texture of the materials in which the history itself is hidden. The matte porcelain gres (600x600 mm) imitates the natural, slightly uneven surface of basalt rocks. It fit right into the interior of your living room, bathroom, or any public premises. The palette of the series includes several noble shades and different decors: a mix of different colors and mosaics will help you create many original patterns.



Темпо 7 / белый  
Tempo 7 / white  
600X600mm



Темпо 1 / серый  
Tempo 1 / gray  
600X600mm



Темпо 7Д  
Tempo 7D  
600X600mm



Темпо 3 / бежевый  
Tempo 3 / beige  
600X600mm



Ковры для полов Темпо 7  
Floor mosaic Tempo 7  
300X300mm

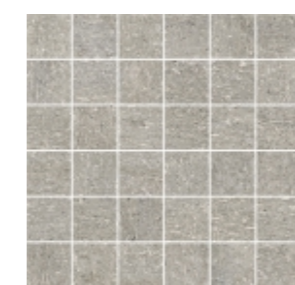

Ковры для полов Темпо 1  
Floor mosaic Tempo 1  
300X300mm



Ковры для полов Темпо 3  
Floor mosaic Tempo 3  
300X300mm



# Бунгало

## Bungalow

600x600mm  
23,62x23,62in

Шелест накатывающих волн, шорох тропического леса и легкий океанский бриз, щекощущий кожу — кто не мечтал о беззаботном отдыхе на краю света? Деревянная фактура плитки Бунгало — это ода природным и натуральным материалам. Создайте пространство, которое погружает в атмосферу далеких островов и дарит чувство умиротворения. Каждое из доступных цветовых решений воспроизводит присущую дереву теплоту и органично вписывается в интерьер спальни, ванной и гостиной.

Rolling waves, rustling rainforest, and gentle ocean breeze tickling your skin — who has never dreamed of carefree holidays somewhere in the corner of the world? The wood texture of the Bungalow tiles is an ode to natural materials. Create a space that immerses you in the atmosphere of distant islands and gives you a sense of peace. Each of the available colors reproduces the inherent warmth of wood and the tiles will fit right into the interior of your bedroom, bathroom, or living room.



Бунгало 2 / серый  
Bungalow 2 / gray  
600X600mm



Бунгало 3 / светло-бежевый  
Bungalow 3 / light beige  
600X600mm



Бунгало 4 / бежевый  
Bungalow 4 / beige  
600X600mm



Гавана 3 / бежевый  
Havana 3 / beige  
600x600mm

## Гавана Havana

600x600mm  
23,62x23,62in

Чувствуете свежий морской бриз и запах душистых сигар? Слышите гудки ретро-автомобилей и зажигательные кубинские ритмы? Самый свободный остров на Земле открывает свои объятия и приглашает окунуться в солнечное, вечное лето. На создание плитки серии Гавана нас вдохновила яркая атмосфера столицы Острова Свободы. В большом формате 600x600 мм раскрывается фактура мрамора, состаренного временем и лучами кубинского солнца.

Лаппатированный, элегантный и винтажный, керамогранит серии Гавана раскроется в любом помещении: просторном и открытом, уютном и небольшом. В сочетании с яркими предметами декора вы создадите настоящий экзотический рай прямо у вас дома.

Do you feel the fresh sea breeze and the aroma of fragrant cigars? Do you hear honking retro cars and fiery Cuban rhythms? The freest island on Earth welcomes you with its open arms and invites you to dive into the sunny eternal summer.

The vibrant atmosphere of the capital of the Island of Liberty has inspired us to create the Havana tiles series. The tiles of large size (600x600 mm) reveal the texture of marble, aged by time and the rays of the Cuban sun.

Lappato, elegant, vintage, glossy Havana porcelain gres will fit any room — spacious and open or small and cozy. If you combine it with bright decorative objects, you will create a real exotic paradise right at your home.



# Турин

## Turin

600x600mm  
23,62x23,62in

Турин — один из древнейших итальянских городов. Сегодня Турин — один из современных экономических и культурных центров Европы, сохранивший при этом свое потрясающее архитектурное наследие. В дизайне керамогранита Турин мы воплотили сочетание старины и современности. Фактура бетона на подполированной глазури придает серии изысканную винтажность, а большой размер 600x600 мм и насыщенный цвет делают материал актуальным для современных интерьерных решений. Декор серии Турин — это изящные узоры, которые придадут интерьеру шарм старинных итальянских дворцов.

Turin is one of the oldest Italian cities. Today Turin is one of the most modern economic and cultural centers of Europe, however it has maintained its architectural heritage. The design of the Turin porcelain gres embodies a combination of ancient and modern styles. The concrete texture on the polished glaze makes the series look exquisite and vintage, and due to the large size (600x600 mm) and rich colors, the porcelain gres is perfectly suitable for modern interior solutions. The decor of the Turin series includes exquisite patterns that will add the charm of an old Italian palace to your interior design.



Турин 1 / серый  
Turin 1 / gray  
600X600mm



Турин 3 / бежевый  
Turin 3 / beige  
600X600mm



Турин 1Д  
Turin 1D  
600X600mm



Турин 3Д  
Turin 3D  
600X600mm



Ковры для полов Турин 1  
Floor mosaic Turin 1  
300X300mm



Ковры для полов Турин 3  
Floor mosaic Turin 3  
300X300mm





# Намиб

## Namib

600x600mm  
23,62x23,62in

Раскаленные песчаные дюны, каменные просторы и залитые солнцем плато — пейзажи самой древней пустыни вдохновили нас на создание серии плитки Намиб. Матовый, шероховатый на вид камень в природных оттенках создает естественную, уютную атмосферу, и помогает оригинально оформить дизайн интерьера. Крупный формат 600x600 мм создает практически бесшовное покрытие, напоминающее текстуру пустынной земли. Серия плитки Намиб будет удачным решением для спальни и гостиной, подойдёт для помещений в стиле модерн, лофт и вечной классики.

Blazing sand dunes, vast expanses of rocks, and sun-drenched plateaus — the landscapes of the most ancient desert inspired us to create the Namib tile series. Matte, rough-looking stone in natural colors create a natural, cozy atmosphere, and helps originally decorate your interior design. The large size (600x600 mm) creates an almost seamless surface that resembles the texture of desert soil. The Namib tile series is a perfect solution for your bedroom or living room, it would be perfect for the premises in Art Nouveau, Loft, and timeless Classic styles.



Намиб 1 / серый  
Namib 1 / gray  
600X600mm



Намиб 3 / бежевый  
Namib 3 / beige  
600X600mm



# СТОКГОЛЬМ

## Stockholm

600x600mm  
23,62x23,62in

Старинная архитектура и оживленные широкие улицы, высококлассные бары и тихие парки, классическое искусство и технологичные конструктивные решения — все это Стокгольм. В серии керамогранита Стокгольм гармонично сочетаются, казалось бы, несочетаемые материалы: цементная фактура и опалубке из состаренной древесины. Оптимальный размер 600x600 мм, подполированная поверхность и выбор из двух цветов делают серию Стокгольм материалом, подходящим для декора как просторных лофтов и арт-пространств, так и небольших уютных помещений.

Ancient architecture and lively wide streets, upscale bars and tranquil parks, classic art and technological design solutions — Stockholm is all of these. The Stockholm porcelain gres series harmoniously combines the materials that might seem incompatible: a cement texture and aged wood formwork. The optimal size (600x600 mm), the polished surface, and option of two colors make the Stockholm tile suitable for decorating spacious lofts and art spaces, as well as small cozy rooms.



Стокгольм 7 / светло-серый  
Stockholm 7 / light gray  
600X600mm



Стокгольм 1 / серый  
Stockholm 1 / gray  
600X600mm



**Портланд 1** / светло-серый  
Portland 1 / light gray  
600X600mm



**Портланд 3** / светло-бежевый  
Portland 3 / light beige  
600X600mm



**Портланд 2** / тёмно-серый  
Portland 2 / dark gray  
600X600mm



**Портланд 4** / бежевый  
Portland 4 / beige  
600X600mm



**Портланд 2Д**  
Portland 2D  
600X600mm

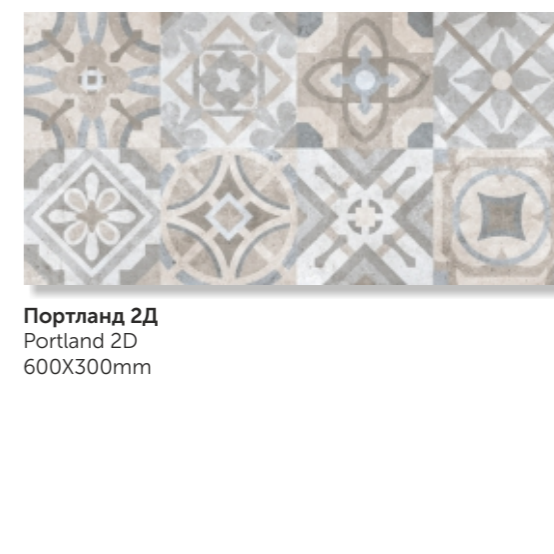

**Портланд 2Д**  
Portland 2D  
600X300mm

## Портланд Portland

600x600 | 600x300mm  
23,62x23,62 | 23,62x11,81in

Портлендский камень – светлоокрашенный известняк юрского возраста. Крупные разработки Портлендского камня ведутся в карьерах на полуострове Портленд, Великобритания. В 1840 году французом Луи Вика был получен один из наиболее популярных сегодня строительных материалов – Портландцемент, получивший свое название по имени острова Портленд. Коллекция «Портланд» использует текстуру и рисунок Портлендского камня и крупный, выразительный орнамент в качестве декора.

Portland stone – light-colored limestone of the Jurassic age. Major developments of the Portland stone are conducted in quarries on the peninsula of Portland, United Kingdom. In 1840, the Frenchman Louis Vic received one of the most popular building materials today – Portland cement, which got its name from the name of the island of Portland. The collection "Portland" uses the texture and pattern of Portland stone and a large, expressive ornament as a decoration.

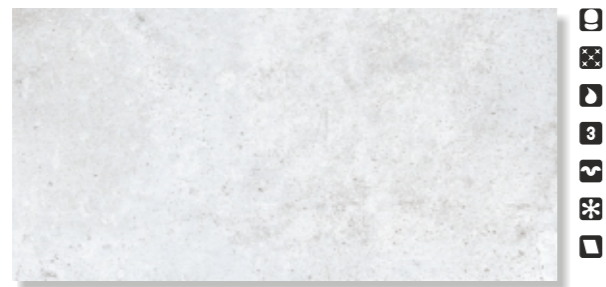

**Портланд 1** / светло-серый  
Portland 1 / light gray  
600X300mm

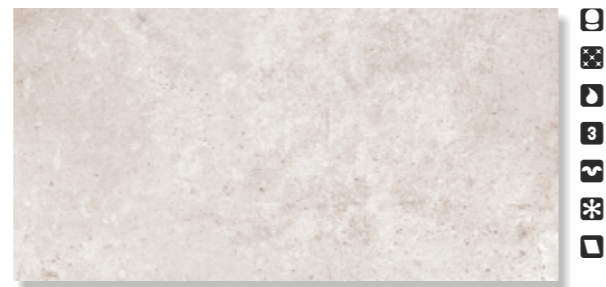

**Портланд 3** / светло-бежевый  
Portland 3 / light beige  
600X300mm



**Портланд 2** / тёмно-серый  
Portland 2 / dark gray  
600X300mm



**Портланд 4** / бежевый  
Portland 4 / beige  
600X300mm

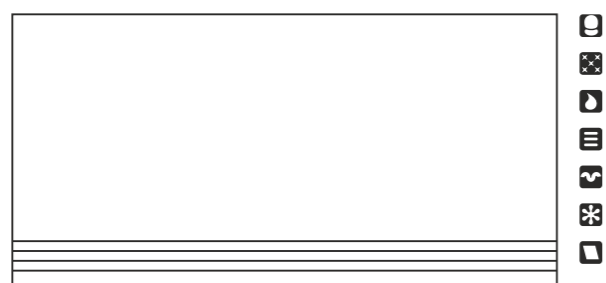

**Бордюр Портланд** / ступени  
Floor border Portland / steps  
600X295mm

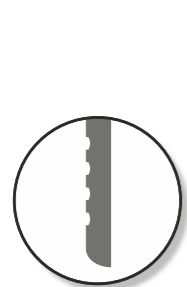

**Ступени**  
с противоскользящими  
пропилами

Steps  
with anti-slip  
kerfs



**Бордюр Портланд** / плинтус  
Floor border Portland / plinth  
600X95mm



**Плинтус**  
с закруглённой  
фаской

Plinth  
with rounded  
facet



**Ковры для полов Портланд 1**  
Floor mosaic Portland 1  
300X300mm



**Ковры для полов Портланд 3**  
Floor mosaic Portland 3  
300X300mm



**Ковры для полов Портланд 2**  
Floor mosaic Portland 2  
300X300mm



**Ковры для полов Портланд 4**  
Floor mosaic Portland 4  
300X300mm



**Ковры для полов Портланд**  
Floor mosaic Portland  
300X300mm



# Балтимор

## Baltimore

600x600mm  
23,62x23,62in

Балтимор — независимый (не входящий в состав округа) город на востоке США, крупнейший населённый пункт штата Мэриленд. Город находится на севере центральной части Мэриленда, на реке Патапско, близко к месту, где она впадает в Чесапикский залив. Коллекция керамогранита Балтимор формата 600x600 мм с ненавязчивой фактурой песчаника в различных цветовых решениях, удачно впишется в интерьеры любого назначения: начиная от прихожей в квартире до обширного конференц-зала в бизнес-центре.

Baltimore is an independent (not in the territory of any county) city in the East of the United States, the most populous municipality in the state of Maryland. The city situated in north-central Maryland on the Patapsco River close to where it empties into the Chesapeake Bay. The Baltimore porcelain gres collection (600x600 mm), with unobtrusive texture of Sandstone in various colors, will successfully fit into the many interiors: from the hallway in the apartment to the great conference hall in the business center.



**Балтимор 7 / светло-серый**  
Baltimore 7 / light gray  
600X600mm



**Балтимор 2 / серый**  
Baltimore 2 / gray  
600X600mm



**Балтимор 3 / коричневый**  
Baltimore 3 / brown  
600X600mm



**Ковры для полов Балтимор 7**  
Floor mosaic Baltimore 7  
300X300mm

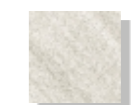

**Бордюры Балтимор 7**  
Floor border Baltimore 7  
98X98mm

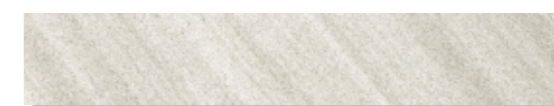

**Бордюры Балтимор 7**  
Floor border Baltimore 7  
600X98mm



**Ковры для полов Балтимор 2**  
Floor mosaic Baltimore 2  
300X300mm

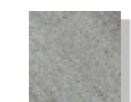

**Бордюры Балтимор 2**  
Floor border Baltimore 2  
98X98mm

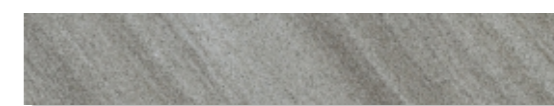

**Бордюры Балтимор 2**  
Floor border Baltimore 2  
600X98mm



**Ковры для полов Балтимор 3**  
Floor mosaic Baltimore 3  
300X300mm

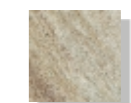

**Бордюры Балтимор 3**  
Floor border Baltimore 3  
98X98mm



**Бордюры Балтимор 3**  
Floor border Baltimore 3  
600X98mm



## Рэнга Renga

600x300mm  
23,62x11,81in

В старинном жанре японской поэзии «Рэнга» каждую следующую строфу дописывает новый автор, смещая акценты и дополняя сюжет новыми деталями в своем неповторимом стиле. Подобно тому как в «сцепленных строфах» чередовались трехстишия и двустишия, коллекция глазурованного керамогранита РЭНГА имитирует совмещение двух различных форматов в одной плитке 600x300 мм. Благодаря деликатной структуре дерева с фальшшвами и трем цветовым схемам коллекция РЭНГА открывает неограниченный простор для творчества.

In the ancient genre of Japanese poetry, Renga, a new author adds each next stanza, shifting accents and supplementing the plot with new details in his unique style. Just as triplets and couplets alternated in the "linked verse", the collection of glazed porcelain gres Renga imitates the combination of two different formats in one tile 600x300 mm. Thanks to the delicate wood structure with false seams and three colors, the Renga collection opens unlimited scope for creativity.



Рэнга 3 / бежевый  
Renga 3 / beige  
600X300mm



Рэнга 4 / серо-коричневый  
Renga 4 / gray-brown  
600X300mm



Рэнга 7 / белый  
Renga 7 / white  
600X300mm



## Скальд Scald

600x300mm  
23,62x11,81in

Скальды — древнескандинавские поэты-певцы, часто сопровождавшие воинов в походах. В их текстах отшлифованы идеалы мужества, героизма и характера — твердого, как камень. Керамогранит с матовой глазурью из коллекции СКАЛЬД имитирует фактуру скального камня. Практичный размер 600x300 мм и три цвета позволяют раскрыть красоту коллекции в любой выкладке. Помимо базовой плитки в коллекции также предусмотрен декор с выраженной структурой в виде разноформатных прямоугольников.

Skalds are Old Norse poets and singers who often accompanied warriors on campaigns. In their texts, the ideals of courage, heroism and character are hard as a stone. Porcelain gres with a matte glaze of SKALD collection imitates the texture of a rock stone. The practical size of 600x300 mm and three colors allow you to reveal the beauty of the collection in any layout. In addition to the base tile, the collection also provides a decor with an expressed structure in the form of multi-format rectangles.

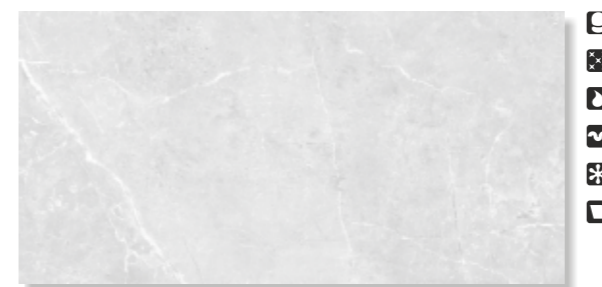

Скальд 7 / белый  
Scald 7 / white  
600X300mm

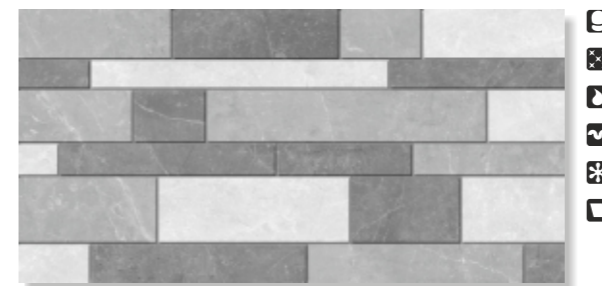

Скальд 7Д  
Scald 7D  
600X300mm



Ковры для полов Скальд 7  
Floor mosaic Scald 7  
300X300mm

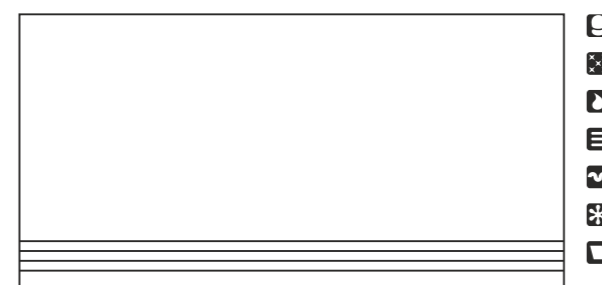

Бордюр Скальд 7 / ступени  
Floor border Scald 7 / steps  
600X295mm



Бордюр Скальд 7 / плинтус  
Floor border Scald 7 / plinth  
600X95mm



**Ступени**  
с противоскользящими  
пропилами

Steps  
with anti-slip  
kerfs

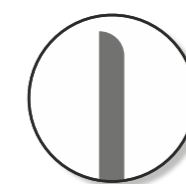

**Плинтус**  
с закруглённой  
фаской

Plinth  
with rounded  
facet

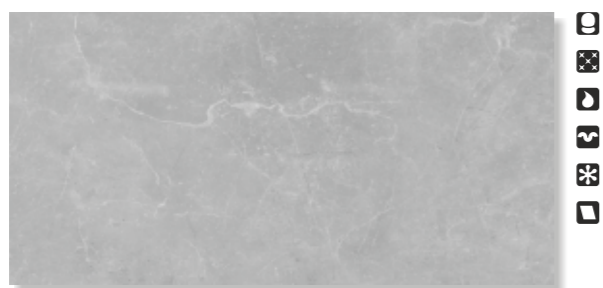

**Скальд 1 / светло-серый**  
Scald 1 / light gray  
600X300mm

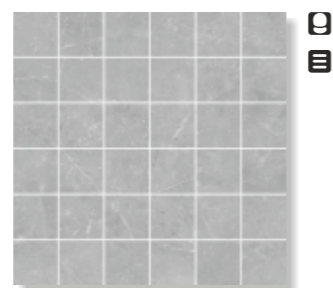

**Ковры для полов Скальд 1**  
Floor mosaic Scald 1  
300X300mm

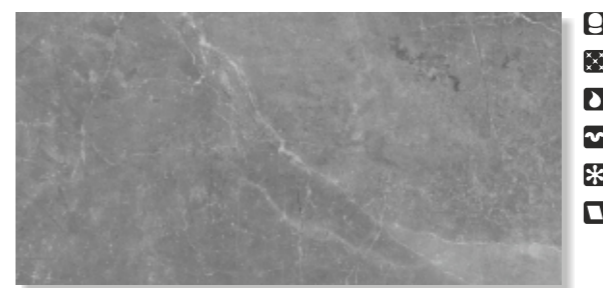

**Скальд 2 / серый**  
Scald 2 / gray  
600X300mm

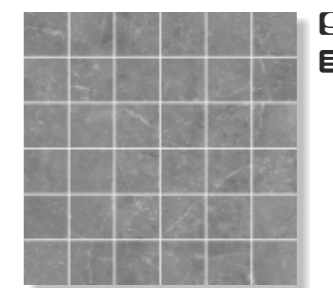

**Ковры для полов Скальд 2**  
Floor mosaic Scald 2  
300X300mm

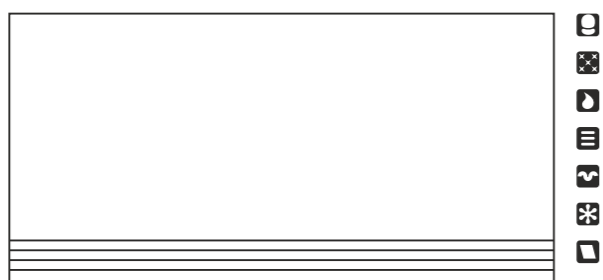

**Бордюр Скальд 1 / ступени**  
Floor border Scald 1 / steps  
600X295mm

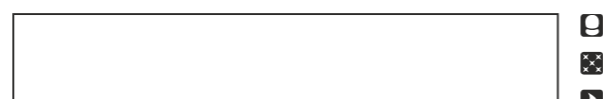

**Бордюр Скальд 1 / плинтус**  
Floor border Scald 1 / plinth  
600X95mm

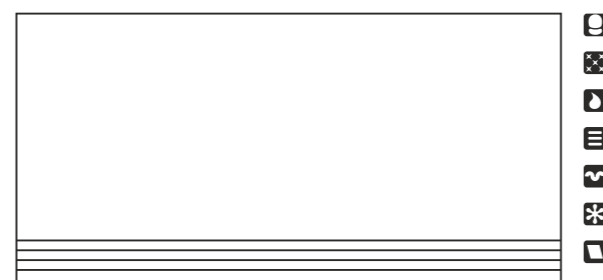

**Бордюр Скальд 2 / ступени**  
Floor border Scald 2 / steps  
600X295mm



**Бордюр Скальд 2 / плинтус**  
Floor border Scald 2 / plinth  
600X95mm

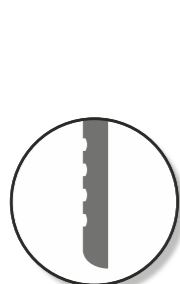

**Ступени**  
с противоскользящими  
пропилами

Steps  
with anti-slip  
kerfs



**Плинтус**  
с закруглённой  
фаской

Plinth  
with rounded  
facet

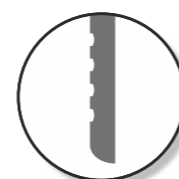

**Ступени**  
с противоскользящими  
пропилами

Steps  
with anti-slip  
kerfs



**Плинтус**  
с закруглённой  
фаской

Plinth  
with rounded  
facet





# Хофбург

## Hofburg

600x300mm  
23,62x11,81in

Галереи, уходящие в бесконечность, патина времени, укутывающая мраморные залы — атмосфера резиденции Габсбургов в Вене навевает дизайн серии керамогранита Хофбург. Роскошная матовая фактура мрамора — отличительная черта серии. Базовая плитка напоминает убранство дворца: роскошная и одновременно лаконичная благодаря нейтральной палитре. В декоре серии Хофбург воплотились актуальные тренды дизайна: геометрические затемнения на поверхности позволяют найти множество нестандартных идей оформления пространства. Популярный размер 600x300 мм дает возможность применения керамогранита Хофбург как для напольного покрытия, так и для декора стен.

Galleries stretching into infinity and marble halls covered with the patina of time — the atmosphere of the Habsburg residence in Vienna has inspired the design of the Hofburg porcelain gres series. The distinctive feature of this series is a luxurious matt texture of marble. The base tiles resemble the decorations in a palace: it is luxurious and at the same time laconic due to the neutral palette. The decor of the Hofburg series has embodied the current design trends: the geometric shading on the surface allows you to find many non-standard ideas for interior design. The popular size (600x300 mm) makes it possible to use the Hofburg porcelain gres both for floor and wall decoration.

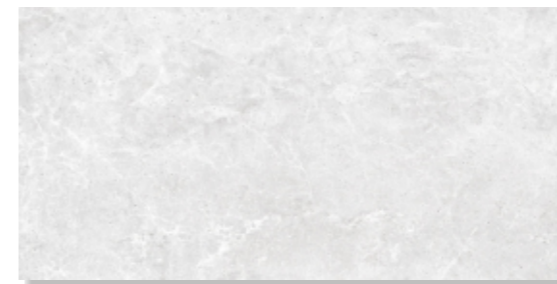

Хофбург 1 / серый  
Hofburg 1 / gray  
600X300mm

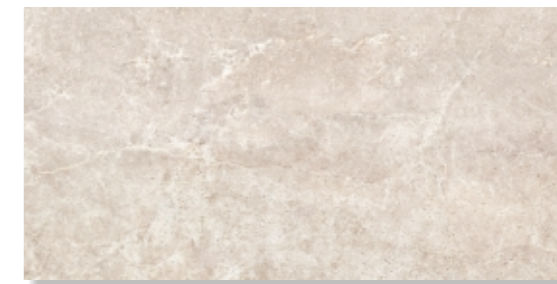

Хофбург 3 / бежевый  
Hofburg 3 / beige  
600X300mm



Хофбург 1Д  
Hofburg 1D  
600X300mm



Хофбург 3Д  
Hofburg 3D  
600X300mm



Хофбург 1Д  
Hofburg 1D  
600X300mm

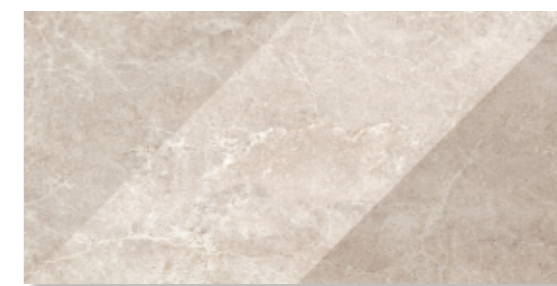

Хофбург 3Д  
Hofburg 3D  
600X300mm



Хофбург 1Д  
Hofburg 1D  
600X300mm



Хофбург 3Д  
Hofburg 3D  
600X300mm



! Керамогранит Хофбург 1Д и Хофбург 3Д уложен в упаковку «миксом» (различные варианты графики в одном ящике).  
Porcelain gres Hofburg 1D and Hofburg 3D are «mix»-packed (different graphics in one pack).



# Монтана

## Montana

600x300mm  
23,62x11,81in

Монтана — штат на северо-западе США. У Монтаны есть несколько прозвищ, хотя ни одно из них не является официальным, в том числе «Страна Большого Неба» и «Штат сокровищ». Монтана является одним из девяти горных штатов. Большая часть из 100 горных хребтов Монтаны находятся в западной половине штата, большинство из которых является частью Северных Скалистых гор.

Montana is a state in the Northwestern United States. Montana has several nicknames, although none are official, including "Big Sky Country" and "The Treasure State". Montana is one of the nine Mountain States. Most of Montana's 100 or more named mountain ranges are in the state's western half, most of which is geologically and geographically part of the Northern Rocky Mountains.

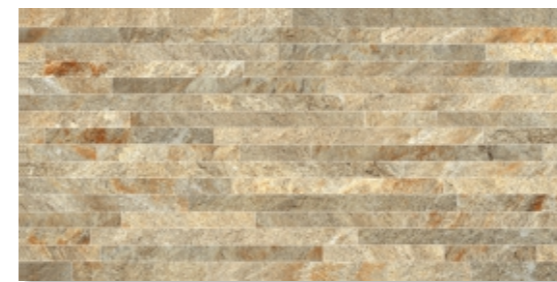

**Монтана 3 / бежевый**  
Montana 3 / beige  
600X300mm

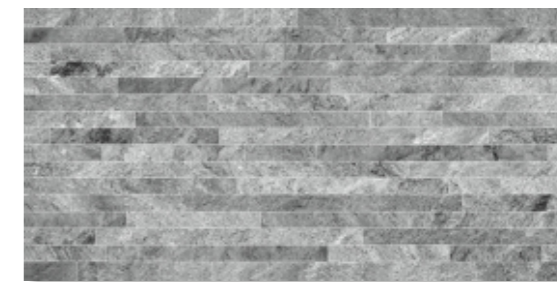

**Монтана 1 / светло-серый**  
Montana 1 / light gray  
600X300mm

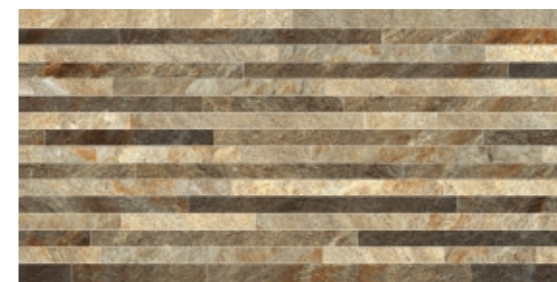

**Монтана 3Д**  
Montana 3D  
600X300mm

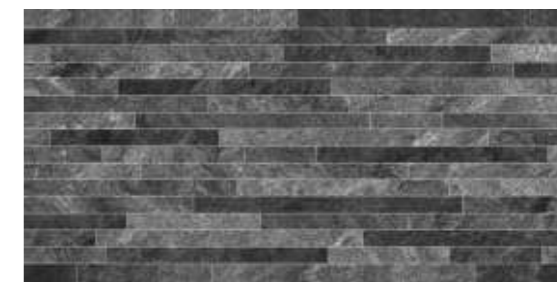

**Монтана 2 / серый**  
Montana 2 / gray  
600X300mm

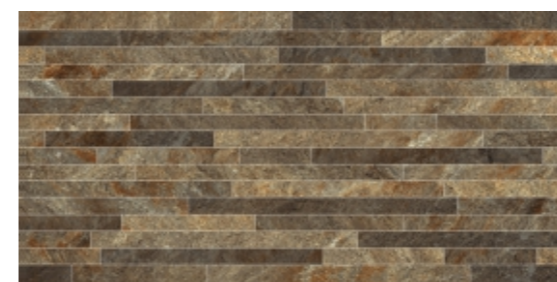

**Монтана 4 / коричневый**  
Montana 4 / brown  
600X300mm





**Мемфис 1 / светло-серый**  
Memphis 1 / light gray  
600X300mm



**Мемфис 2 / серый**  
Memphis 2 / gray  
600X300mm

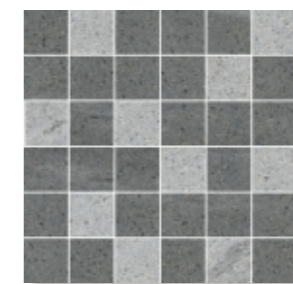

**Ковры для полов Мемфис 1**  
Floor mosaic Memphis 1  
300X300mm

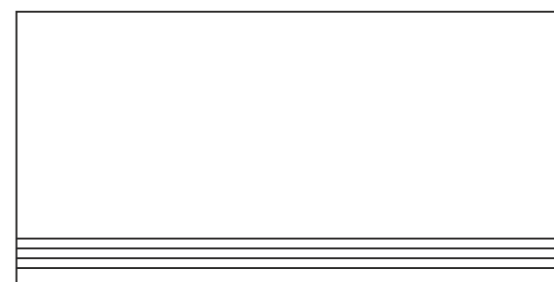

**Бордюр Мемфис / ступени**  
Floor border Memphis / steps  
600X295mm



**Бордюр Мемфис / плинтус**  
Floor border Memphis / plinth  
600X95mm



# Мемфис

## Memphis

600x300mm  
23,62x11,81in

Мемфис – древний город, располагавшийся на западном берегу Нила. В течение нескольких тысячелетий Мемфис был культурным, административным и торговым центром, который привлекал торговцев и паломников из всех уголков Африки и Азии. До нашего времени город дошёл полностью покрытый илом. В символическом смысле Мемфис сегодня – это царство богатства и роскоши, погребенное под тяжестью песчаных наслоений. Коллекция «Мемфис» – простая и лаконичная интерпретация мелкозернистого песчано-каменного рисунка.

Memphis – an ancient city, located on the west bank of the Nile. For several millennia, Memphis was a cultural, administrative and commercial center that attracted traders and pilgrims from all over Africa and Asia. Until now the city has come completely covered with mud. In a symbolic sense, Memphis today is the realm of wealth and luxury, buried under the weight of sandy layers. Collection "Memphis" – a simple and concise interpretation of fine-grained sand and stone pattern.

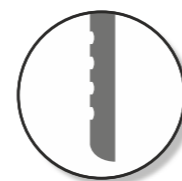

**Ступени**  
с противоскользящими  
пропилами

Steps  
with anti-slip  
kerfs



**Плинтус**  
с закруглённой  
фаской

Plinth  
with rounded  
facet



# Манчестер

## Manchester

600x300mm  
23,62x11,81in

Манчестер — город и район в Северо-Западной Англии, графство Большой Манчестер. Манчестер был одним из центров Промышленной революции, а в настоящее время — это крупный культурный, промышленный, финансовый, коммерческий и транспортный центр страны. Старому Манчестеру присущ дух истинно индустриального центра с доминированием кирпича среди строительных материалов.

Manchester – a city and an area in North-West England, the county of Greater Manchester. Manchester was one of the centers of the Industrial Revolution, and at present it is a major cultural, industrial, financial, commercial and transport center of the country. Old Manchester is full of spirit of a truly industrial center with a dominance of brick among construction materials.



**Манчестер 7 / белый**  
Manchester 7 / white  
600X300mm



**Манчестер 3 / бежевый**  
Manchester 3 / beige  
600X300mm



**Манчестер 4 / терракотовый**  
Manchester 4 / terracotta  
600X300mm



## Ноттингем Nottingham

600x300mm  
23,62x11,81in

Ноттингем был основан саксонскими поселенцами около VII века. В легендах о Робине Гуде Ноттингемский замок становится сценой финального противостояния между Шерифом и героем-изгоем. В городе установлен памятник знаменитому разбойнику. Шервудский лес – еще одна овая легенда о Робине Гуде достопримечательность современной Англии. Сегодня – это парковая зона, расположенная близ деревни Эдвинстоу в графстве Ноттингемшир, Англия.

Nottingham was founded by Saxon settlers around the 7th century. In the legends of Robin Hood, Nottingham Castle becomes the scene of the final confrontation between Sheriff and the rogue hero. In the city there is a monument to the famous robber. Sherwood Forest – another one covered by the legends of Robin Hood is the landmark of today's England. Today it is a park zone, located near the village of Edwinstow in the county of Nottinghamshire, England.



**Ноттингем 7** / светло-серый  
Nottingham 7 / light gray  
600X300mm



**Ноттингем 3** / светло-бежевый  
Nottingham 3 / light beige  
600X300mm



**Ноттингем 6** / светло-коричневый  
Nottingham 6 / light brown  
600X300mm



**Ноттингем 2** / серый  
Nottingham 2 / gray  
600X300mm



**Ноттингем 4** / бежевый  
Nottingham 4 / beige  
600X300mm



**Ноттингем 8** / коричневый  
Nottingham 8 / brown  
600X300mm

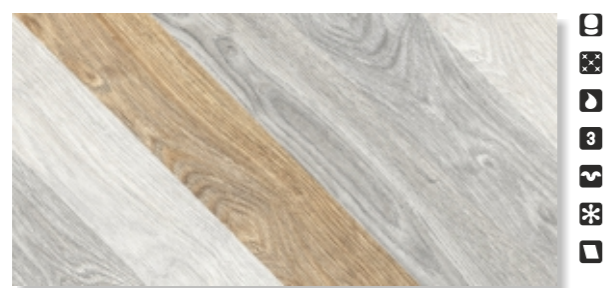

**Ноттингем 7Д** / тип 1  
Nottingham 7D / type 1  
600X300mm



**Ноттингем 4Д** / тип 1  
Nottingham 4D / type 1  
600X300mm

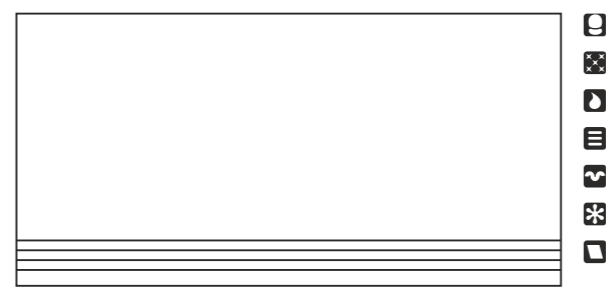

**Бордюр Ноттингем** / ступени  
Floor border Nottingham / steps  
600X295mm



**Бордюр Ноттингем** / плинтус  
Floor border Nottingham / plinth  
600X95mm



**Ноттингем 7Д** / тип 2  
Nottingham 7D / type 2  
600X300mm



**Ноттингем 4Д** / тип 2  
Nottingham 4D / type 2  
600X300mm

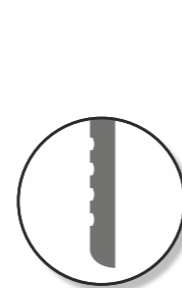

**Ступени**  
с противоскользящими  
пропилами

Steps  
with anti-slip  
kerfs



**Плинтус**  
с закруглённой  
фаской

Plinth  
with rounded  
facet

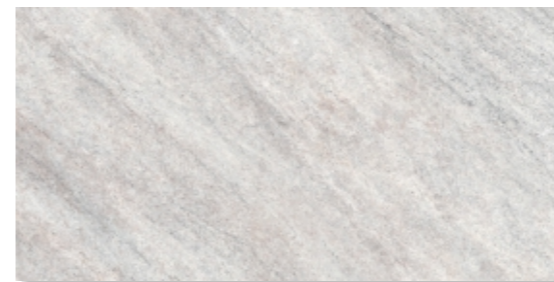

**Кварцит 7 / светло-серый**  
Quartzite 7 / light gray  
600X300mm

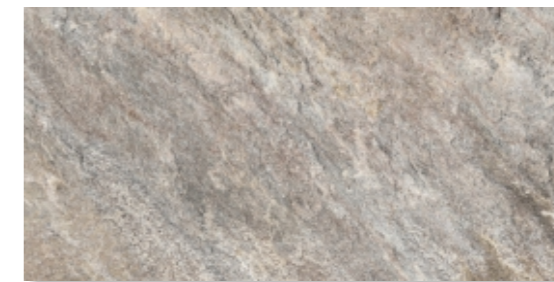

**Кварцит 3 / бежевый**  
Quartzite 3 / beige  
600X300mm

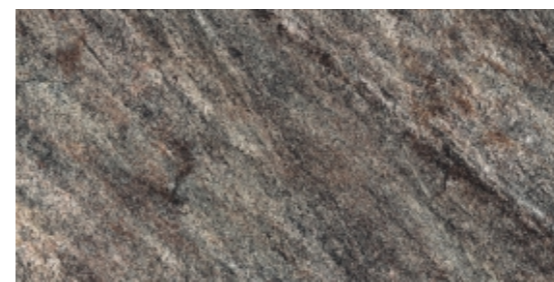

**Кварцит 2 / серый**  
Quartzite 2 / gray  
600X300mm

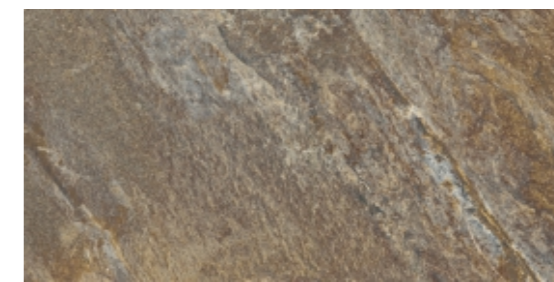

**Кварцит 4 / оливково-коричневый**  
Quartzite 4 / olive brown  
600X300mm



**Ковры для полов Кварцит 2 / тип 1**  
Floor mosaic Quartzite 2 / type 1  
300X300mm



**Ковры для полов Кварцит 2 / тип 2**  
Floor mosaic Quartzite 2 / type 2  
300X300mm



**Ковры для полов Кварцит 2 / тип 3**  
Floor mosaic Quartzite 2 / type 3  
300X300mm

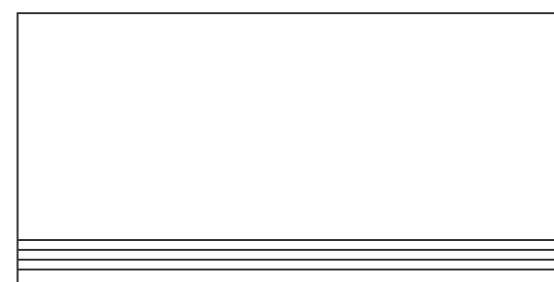

**Бордюр Кварцит / ступени**  
Floor border Quartzite / steps  
600X295mm

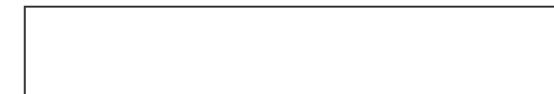

**Бордюр Кварцит / плинтус**  
Floor border Quartzite / plinth  
600X95mm



**Ступени**  
с противоскользящими  
пропилами

Steps  
with anti-slip  
kerfs



**Плинтус**  
с закруглённой  
фаской

Plinth  
with rounded  
facet

# Кварцит

## Quartzite

600x300mm  
23,62x11,81in

Коллекция Кварцит станет прекрасной основой для современного интерьера. Живая и выразительная фактура натурального камня поддержит идею любого интерьера – от строгой классики до ультрасовременных решений. При этом ни один предмет интерьера не затеряется на фоне плитки.

The collection «Quartzite» is a perfect base for the modern interior. It's vivid and expressive, natural and strong. You can choose this collection for any style of your interior and you can be sure that every piece of furniture will look gorgeous on it.



## СИЭТЛ Seattle

600x145mm  
23,62x5,71in

Сиэтл — крупнейший город на северо-западе США и в штате Вашингтон, важный морской порт. Город является центром округа Кинг. После проведения конкурса в 1981 году и по сей день официальное прозвище города — «Изумрудный город» («Emerald City») — следствие того, что он находится среди густых вечнозеленых лесов. Первозданные лесные просторы штата Вашингтон вдохновили нас на создание этой коллекции: пять наиболее популярных цветов древесной фактуры, от белого до коричневого, позволят удовлетворить вкусы самых требовательных покупателей, а декоративные элементы коллекции расставят в дизайне интерьера выразительные акценты.

Seattle is the largest city at the North-West of the USA in Washington State, an important seaport. It is the seat of King County. Seattle's official nickname is the "Emerald City"; the result of a contest held in 1981 the reference is to the lush evergreen forests of the area. Expanses of Washington State's primeval forests inspired us to create this collection: five of the most popular colors of wood texture, from white to brown, will satisfy the tastes of the most demanding customers, decorative elements of the collection will place expressive accents in the interior design.



Сиэтл 7 / белый  
Seattle 7 / white  
600X145mm

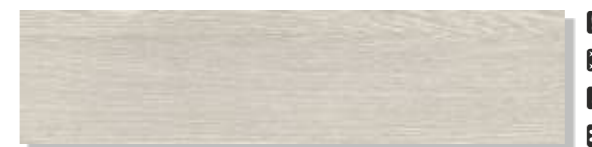

Сиэтл 1 / светло-серый  
Seattle 1 / light gray  
600X145mm



Сиэтл 3 / бежевый  
Seattle 3 / beige  
600X145mm





**Логос 7 / белый**  
Logos 7 / white  
500X500mm



**Логос 3 / бежевый**  
Logos 3 / beige  
500X500mm



**Логос 1 / серый**  
Logos 1 / gray  
500X500mm



**Логос 7Д**  
Logos 7D  
500X500mm



**Ковры для полов Логос 7**  
Floor mosaic Logos 7  
300X300mm



**Ковры для полов Логос 1**  
Floor mosaic Logos 1  
300X300mm



**Ковры для полов Логос 3**  
Floor mosaic Logos 3  
300X300mm

## Логос Logos

500x500mm  
19,69x19,69in

В греческом языке «логос» — это слово или понятие, сама суть. В строительстве же и в ремонте роль «слова» и «начала начал» играет бетон. Графика керамогранита ЛОГОС 500x500 мм, выполненного на матовой глазури, имитирует оригинальный дизайнерский бетон. Как слово — основа основ любого произведения, так керамогранит ЛОГОС — это основа вашего интерьера.

In Greek, "logos" is a word or concept, the essence itself. In construction and finishing works, the role of «the word» and "the beginning of the beginning" is played by concrete. The graphics of the LOGOS 500x500 mm porcelain gres, made on a matte glaze, imitates the original designed concrete. As the word is the basis of the foundations of any work, so the porcelain stoneware LOGOS is the basis of your interior.



## Лиссабон Lisbon

500x500mm  
19,69x19,69in

Лиссабон — город жаркого солнца, соленого ветра и шумных разговоров на узких улочках. Но визитная карточка города — его знаменитые мощеные дорожки, каждая из которых имеет свой уникальный рисунок.

Серия керамогранита Лиссабон — это имитация каменной тротуарной кладки, популярной в столице Португалии. Укладывая плитки 500x500 мм в разной последовательности, можно воссоздать бесконечные варианты лиссабонских улочек: тихих и строгих, ярких и креативных.

Цветовые решения и матовая поверхность керамогранита Лиссабон излучают свет и тепло, будто сохранив в себе частицу жаркого португальского лета.

Lisbon is a city of hot sun, salty wind, and noisy conversations in narrow streets. But the city's most recognizable feature is its famous cobbled streets, each of which has its own unique pattern. The Lisbon series of porcelain gres imitates cobble paving, which is popular in the capital of Portugal. You can recreate endless options of quiet and austere, bright and creative Lisbon streets by placing the 500x500 mm tiles in a different sequence.

The colors and matt surface of the Lisbon porcelain gres radiate light and warmth as if it keeps a little bit of the hot Portuguese summer.



Лиссабон 7 / серый  
Lisbon 7 / gray  
500X500mm



Лиссабон 3 / бежевый  
Lisbon 3 / beige  
500X500mm



Лиссабон 4 / серо-коричневый  
Lisbon 4 / gray brown  
500X500mm



# Торонто Toronto

500x500mm  
19,69x19,69in

Сочетание бешеного ритма мегаполиса и первозданности природы только кажется невозможным. Канадский город Торонто — великолепный пример баланса шумных городских пейзажей и спокойствия природы. Эта удивительная гармония нашла отражение в серии керамогранита Торонто. Матовая фактура, необыкновенное сочетание дерева, покрытого бетонной шпаклевкой — Торонто станет неординарным материалом для декора различных помещений: квартиры в шумном городе, загородного дома или террасы. Торонто — это баланс во всем: удобный формат 500x500 мм, нейтральные естественные оттенки и нестандартный декор с интересной геометрией.

It just seems impossible to combine the crazy pace of a metropolis and pristine nature. The Canadian city of Toronto is a great example of the balance of the bustling cityscapes and the tranquility of nature. This amazing harmony is reflected in the Toronto porcelain gres series. With its matte texture, an unusual combination of wood covered with concrete putty, the Toronto tiles will become an extraordinary material for decorating different premises: an apartment in a noisy city, a country house, or a terrace. Toronto is balanced in everything: the convenient size (500x500 mm), neutral natural colors, and non-standard geometric decor.



**Торонто 7 / белый**  
Toronto 7 / white  
500X500mm



**Торонто 7Д**  
Toronto 7D  
500X500mm



**Торонто 1 / серый**  
Toronto 1 / gray  
500X500mm



**Торонто 7Д**  
Toronto 7D  
500X500mm



**Торонто 3 / бежевый**  
Toronto 3 / beige  
500X500mm



**Торонто 7Д**  
Toronto 7D  
500X500mm

! Керамогранит Торонто 7Д уложен в упаковку «миксом» (различные варианты графики в одном ящике). / Porcelain gres Toronto 7D are «mix»-packed (different graphics in one pack).



# Детройт Detroit

500x500mm  
19,69x19,69in

Детройт — город на севере США, в штате Мичиган. В XX веке город стал крупным автопромышленным центром. Архитектура Детройта признана одной из наиболее своеобразных в США. Исторические небоскребы в стиле ар-деко в городе сочетаются с постмодернистскими неоготическими шпилями Детройт-центра. Нарочито состаренная бетонная фактура этой коллекции керамогранита навеяна воспоминаниями об улицах и промышленных районах этой мировой индустриальной столицы. А причудливые хитросплетения графики декоративной плитки вызывают ассоциации со сложной схемой транспортных узлов Детройта.

Detroit is a city at the North of the USA in Michigan. In twentieth century city became a major automotive center. Detroit architecture recognized as one of the most peculiar in the United States. The city's historic art Deco skyscrapers blend with the postmodern neo-gothic spires of the Detroit center. The deliberately aged concrete texture of this porcelain gres collection inspired by the memories about streets and industrial areas of this world industrial capital. Intricate pattern of decorative tiles call the association with a Detroit's complex scheme of transport nodes.



**Детройт 1 / светло-серый**  
Detroit 1 / light gray  
500X500mm



**Детройт 1Д / тип 2**  
Detroit 1D / type 2  
500X500mm



**Ковры для полов Детройт 1**  
Floor mosaic Detroit 1  
300X300mm



**Детройт 2 / серый**  
Detroit 2 / gray  
500X500mm



**Детройт 2Д / тип 2**  
Detroit 2D / type 2  
500X500mm



**Ковры для полов Детройт 2**  
Floor mosaic Detroit 2  
300X300mm



**Детройт 3 / бежевый**  
Detroit 3 / beige  
500X500mm

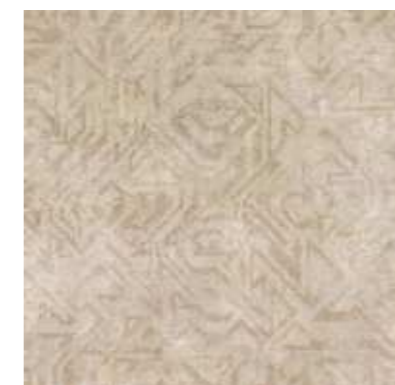

**Детройт 3Д / тип 2**  
Detroit 3D / type 2  
500X500mm



**Ковры для полов Детройт 3**  
Floor mosaic Detroit 3  
300X300mm



# Терраццо

## Terrazzo

500x500mm  
19,69x19,69in

Terrazzo - это материал, который используется для отделки пола и стен. Он состоит из элементов мрамора, кварца, гранита, стекла или другого материала, залитого цементным связующим. После того, как материал затвердеет, он измельчается и полируется для получения однородной текстурированной поверхности.

Terrazzo is a material which is used for floor and wall treatments. It consists of chips of marble, quartz, granite, glass, or other suitable material, poured with a cementitious binder. Additional chips may be sprinkled atop the mix before it sets. After it is cured it is ground and polished smooth or otherwise finished to produce a uniformly textured surface.

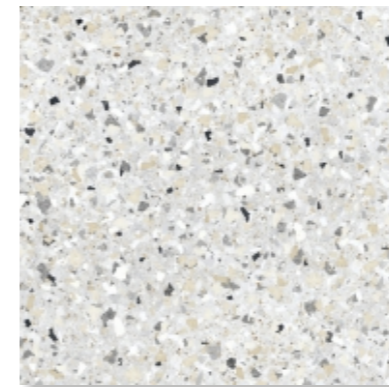

**Терраццо 7 / светло-серый**  
Terrazzo 7 / light gray  
500X500mm

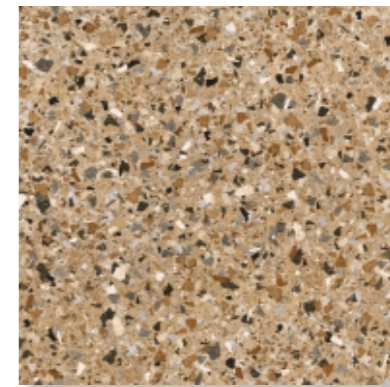

**Терраццо 3 / бежевый**  
Terrazzo 3 / beige  
500X500mm



**Терраццо 1 / серый**  
Terrazzo 1 / gray  
500X500mm



**Терраццо 5 / чёрный**  
Terrazzo 5 / black  
500X500mm



**Терраццо 1Д**  
Terrazzo 1D  
500X500mm



**Терраццо 3Д**  
Terrazzo 3D  
500X500mm

**!** Керамогранит Терраццо 1Д и Терраццо 3Д уложен в упаковку «миксом» (различные варианты графики в одном ящике). / Porcelain gres Terrazzo 1D and Terrazzo 3D are «mix»-packed (different graphics in one pack).



# Окленд Oakland

500x500mm  
19,69x19,69in

Окленд - самый большой город в регионе залива Сан-Франциско, третий по величине город в районе залива Сан-Франциско, восьмой по численности населения город в Калифорнии. В Окленде множество парков и мест для отдыха. Формируя рейтинг ParkScore в 2013 году, национальная организация по охране природы, сообщила, что в Окленд располагает одной из лучших парковых систем среди 50 самых густонаселенных городов США. В 2013 году Окленд занял 4-е место среди американских городов по комфорту для любителей природы.

Oakland is the largest city in the East Bay region of the San Francisco Bay Area, the third largest city overall in the San Francisco Bay Area, the eighth most populated city in California. In its 2013 ParkScore ranking, The Trust for Public Land, a national land conservation organization, reported that Oakland had the 18th best park system among the 50 most populous U.S. cities. In 2013, Oakland ranked 4th among American cities as an urban destination for nature lovers.



Окленд 2 / серый  
Oakland 2 / gray  
500X500mm



Окленд 3 / бежевый  
Oakland 3 / beige  
500X500mm



Окленд 4 / коричневый  
Oakland 4 / brown  
500X500mm



# Авалон

## Avalon

500x500mm  
19,69x19,69in

Авалон - легендарный остров, упомянутый в легенде Артура. Он впервые появляется в псевдоисторическом рассказе Джеффри из Монмута 1136 «История королей Британии» как место, где был выкован меч короля Артура Экскалибур. Примерно с 1190 года Авалон стал ассоциироваться с Гластонбери, когда монахи из этого аббатства заявили, что обнаружили там останки короля Артура. Связь Гластонбери с Авалоном до сих пор обеспечивает этому месту туристическую славу.

Avalon is a legendary island featured in the Arthurian legend. It first appears in Geoffrey of Monmouth's 1136 pseudo-historical account *Historia Regum Britanniae* ("The History of the Kings of Britain") as the place where King Arthur's sword Excalibur was forged. Around 1190, Avalon became associated with Glastonbury, when monks at Glastonbury Abbey claimed to have discovered the bones of Arthur and Guinevere. Glastonbury's connection to Avalon continues to make it a site of tourism.



**Авалон 1 / светло-серый**  
Avalon 1 / light gray  
500X500mm



**Ковры для полов Авалон 1**  
Floor mosaic Avalon 1  
300X300mm



**Авалон 3 / бежевый**  
Avalon 3 / beige  
500X500mm



**Ковры для полов Авалон 3**  
Floor mosaic Avalon 3  
300X300mm



**Авалон 4 / коричневый**  
Avalon 4 / brown  
500X500mm

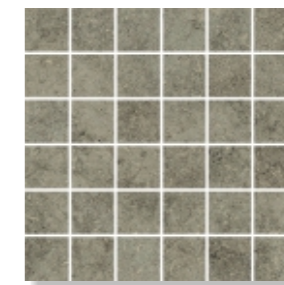

**Ковры для полов Авалон 4**  
Floor mosaic Avalon 4  
300X300mm





# Монреаль

## Montreal

500x500mm  
19,69x19,69in

Монреаль – самый крупный город в провинции Квебек и второй по величине город в Канаде. Удивительно гармоничное соседство ультрасовременной застройки из стекла и бетона 21 столетия и наследия классической колониальной архитектуры с преобладанием натурального камня – образец непреходящей градостроительной мудрости.

Montreal is the largest city in the province of Quebec and the second largest city in Canada. Surprisingly harmonious neighborhood of ultramodern buildings of glass and concrete of the 21st century and the heritage of classical colonial architecture with the predominance of natural stone is an example of enduring urban planning wisdom.



**Монреаль 1** / светло-серый  
Montreal 1 / light gray  
500X500mm



**Монреаль 3** / бежевый  
Montreal 3 / beige  
500X500mm



**Монреаль 2** / коричневый  
Montreal 2 / brown  
500X500mm



**Монреаль 4** / терракотовый  
Montreal 4 / terracotta  
500X500mm



**Монреаль 2Д**  
Montreal 2D  
500X500mm



**Монреаль 4Д**  
Montreal 4D  
500X500mm



**Ковры для полов Монреаль 1**  
Floor mosaic Montreal 1  
300X300mm



**Ковры для полов Монреаль 3**  
Floor mosaic Montreal 3  
300X300mm





# Рива

## Riva

500x500mm  
19,69x19,69in

Мягкая и изысканная фактура натурального камня – основа для тёплого и уютного интерьера. Светлые тона визуально расширяют пространство, а богатый выбор декоративных элементов позволяет выразить все грани Вашей индивидуальности.

Soft and delicate structure of the natural stone is a base for cozy and warm interior. Light colors visually expand the space and a wide choice of the details helps you to emphasize your style.

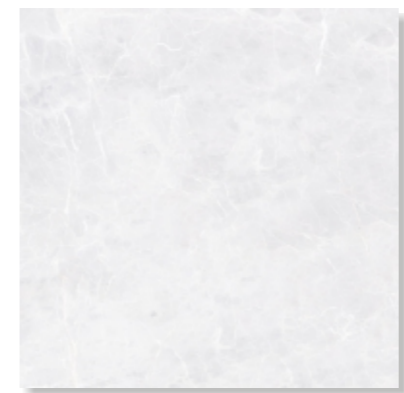

**Рива 1** / светло-серый  
Riva 1 / light gray  
500X500mm

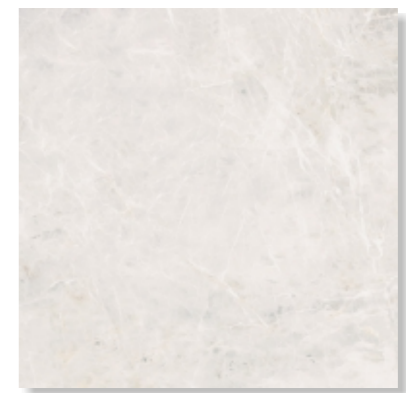

**Рива 3** / светло-бежевый  
Riva 3 / light beige  
500X500mm



**Рива 2** / серый  
Riva 2 / gray  
500X500mm



**Рива 4** / бежевый  
Riva 4 / beige  
500X500mm



**Рива 1Д**  
Riva 1D  
500X500mm



**Рива 3Д**  
Riva 3D  
500X500mm

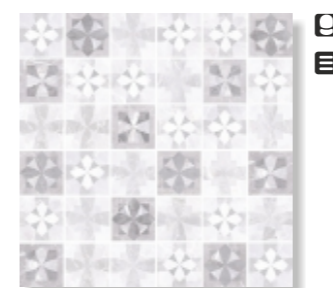

**Ковры для полов Рива 1**  
Floor mosaic Riva 1  
300X300mm



**Ковры для полов Рива 3**  
Floor mosaic Riva 3  
300X300mm

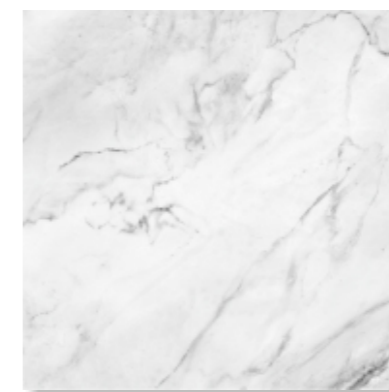

**Каррара 1 / серый**  
Carrara 1 / gray  
500X500mm



**Бордюр Фьюжн 5**  
Floor border Fusion 5  
62X62mm



## Каррара Carrara

**500x500mm**  
19,69x19,69in

Каррарский мрамор – безусловный знак качества, легенда, проверенная столетиями. Со времен Юлия Цезаря мрамор использовался для строительства и отделки домов высших сановников; статуя «Давид» великого Микеланджело высечена из каррарского мрамора... Благородный белоснежный оттенок, изящные вкрапления темных линий и прожилок, узнаваемый, но всегда впечатляющий рисунок – все это составляющие особого образа.

Carrara marble is an absolute quality mark, the legend proved by centuries. Since times of Julius Caesar, the marble has been used for construction and decoration of households of the prelacy; the David of great Michelangelo is carven from Carrara marble... The Carrara collection from Keramin is an access to history, to the legendary, unsurpassed in its beauty material. Noble snow-white shades, elegant inclusions of dark lines and streaks, familiar but always impressive design – it all comes to one and the same significant image.

**!** Дополнительно элементы коллекции «Каррара» предлагаются с повышенной степенью противоскольжения C12 (R12).  
Additional elements of the collection «Carrara» are offered with a high degree of anti-slip C12 (R12).



## Шато Chateau

500x500mm  
19,69x19,69in

Шато в переводе с французского означает «замок». Коллекция передает дух средневековой крепости, рыцарских турниров и фестивалей. Здесь камень и деревянные бруски объединяются в уникальную текстуру. Коллекция Шато – это исторический шарм средневековой архитектуры в Вашем доме. Натуральные цвета и структурированная поверхность делают эту коллекцию незаменимой для любителей натуральных решений в интерьере.

Chateau means castle in French. There is a spirit of medieval culture, knight tournaments and festivals in it. Stone and wooden boards are united in a unique texture here. The Chateau collection means charming medieval architecture in your household. Natural colors and structured surface make it a must-have for those who fancy natural solutions in their interiors.



**Шато 1** / серый  
Chateau 1 / gray  
500X500mm



**Шато 4** / коричневый  
Chateau 4 / brown  
500X500mm



# Денвер

## Denver

400x400mm  
15,75x15,75in

Денвер является столицей и самым густонаселенным муниципалитетом штата Колорадо в США. Денвер расположен в долине реки Южный Платт на западном краю Высоких равнин, к востоку от Передового хребта Скалистых гор. Денвер находится в центре городского коридора, между Скалистыми горами на западе и Высокими равнинами на востоке. Рельеф Денвера состоит из равнин в центре города с холмистыми районами на севере, западе и юге.

Denver, officially the City and County of Denver, is the capital and most populous municipality of the U.S. state of Colorado. Denver is located in the South Platte River Valley on the western edge of the High Plains just east of the Front Range of the Rocky Mountains. Denver is in the center of the Front Range Urban Corridor, between the Rocky Mountains to the west and the High Plains to the east. Denver's topography consists of plains in the city center with hilly areas to the north, west and south.



**Денвер 1 / светло-серый**  
Denver 1 / light gray  
400X400mm



**Денвер 3 / бежевый**  
Denver 3 / beige  
400X400mm



**Денвер 2 / чёрный**  
Denver 2 / black  
400X400mm



**Денвер 4 / терракотовый**  
Denver 4 / terracotta  
400X400mm

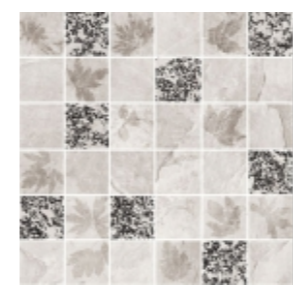

**Ковры для полов Денвер 1**  
Floor mosaic Denver 1  
300X300mm

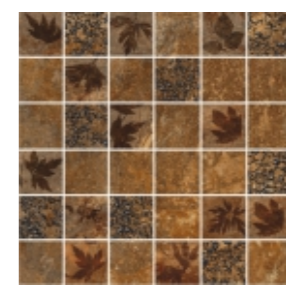

**Ковры для полов Денвер 4**  
Floor mosaic Denver 4  
300X300mm





Корфу 7 / белый  
Corfu 7 / white  
400X400mm



## Корфу Corfu

400x400mm  
15,75x15,75in

Корфу — остров и одно из самых популярных мест туристического отдыха в Греции. Одноименный город расположен на широкой части полуострова, его окончание в Старой венецианской крепости отрезано от города искусственным рвом, созданным в естественном стоке, с морской водой внизу. Старый город опутан лабиринтом узких улочек мощёных булыжником... Основная плитка коллекции Корфу напоминает каменные мостовые этого Старого города. Базовая плитка трёх цветов нейтральна в своем исполнении и поэтому легко впишется в любой интерьер, а также может послужить универсальным партнёром ко многим коллекциям керамогранита. Яркий декор в стиле «пэчворк» можно легко использовать как на полу, так и на стенах.

Corfu is an island and one of the most popular tourist destinations in Greece. The city of the same name is located on the broad part of a peninsula, whose termination in the Venetian citadel is cut off from it by an artificial fosse formed in a natural gully, with a seawater moat at the bottom. The old town is the labyrinth of many narrow streets paved with cobblestones... The main tile of the Corfu collection is reminiscent of the stone pavements of this Old town. The base tile of three colors is neutral in its execution and therefore will easily fit into any interior, and can also serve as a universal partner to many collections of porcelain gres. Bright decor in the style of "patchwork" can be easily placed on the floor and on the walls.



# Карфаген

## Carthage

**400x400mm**  
15,75x15,75in

Карфаген – столица древней Карфагенской цивилизации, город-музей, находящийся на территории современного государства Тунис. На протяжении своей истории Карфаген был столицей основанного финикийцами государства, одной из крупнейших держав Средиземноморья. Каменные руины разрушенного города сегодня стали центром исторических и культурных исследований. Наследие великого города и после череды столетий выглядит впечатляюще и монументально.

Carthage is the capital of the ancient Carthaginian civilization, a city-museum located on the territory of the modern Tunisia. Throughout its history, Carthage was the capital of the state founded by the Phoenicians, one of the largest powers of the Mediterranean. The stone ruins of the ruined city today have become the center of historical and cultural studies. The legacy of the great city and after a series of centuries looks impressive and monumental.



**Карфаген 1** / светло-серый  
Carthage 1 / light gray  
400X400mm



**Карфаген 3** / бежевый  
Carthage 3 / beige  
400X400mm



**Карфаген 1Д**  
Carthage 1D  
400X400mm



**Карфаген 3Д**  
Carthage 3D  
400X400mm



# Брюгге

## Bruges

400x400mm  
15,75x15,75in

Брюгге – город в Бельгии, центр провинции Западная Фландрия. Один из самых живописных городов Европы. По мнению многих историков, история Брюгге – это история архитектуры Западной Европы. Соборы, дворцы, храмы в стиле неоготики и барокко – тут есть всё. Эклектика и многогранность архитектуры города нашли отражение в коллекции «Брюгге» – яркой стилизации состаренных каменных поверхностей с оригинальным графическим орнаментом.

Bruges is a city in Belgium, the center of the province of West Flanders. One of the most picturesque cities in Europe. According to many historians, the history of Bruges is the history of architecture in Western Europe. Cathedrals, palaces, temples in the style of neo-Gothic and Baroque - there is everything. The eclectic and multifaceted architecture of the city was reflected in the collection "Bruges" – a bright stylization of aged stone surfaces with original graphic ornament.

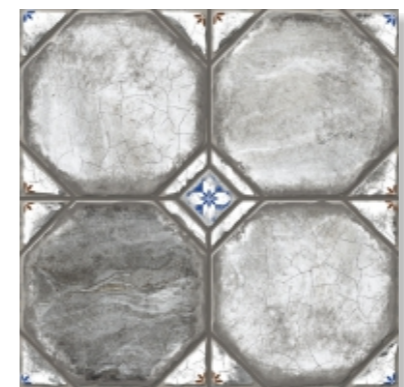

**Брюгге 1 / серый**  
Bruges 1 / gray  
400X400mm

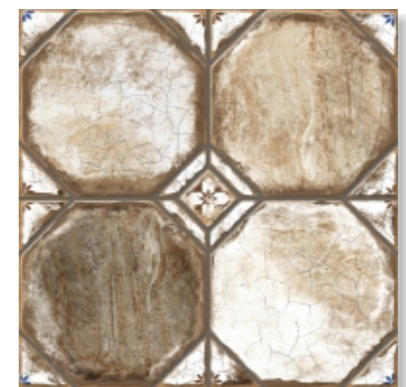

**Брюгге 3 / бежевый**  
Bruges 3 / beige  
400X400mm

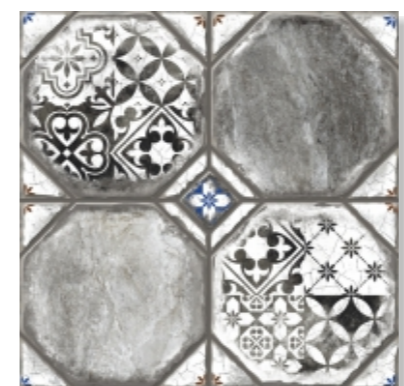

**Брюгге 1Д / тип 2**  
Bruges 1D / type 2  
400X400mm



**Брюгге 3Д / тип 2**  
Bruges 3D / type 2  
400X400mm



# Лимбург

## Limburg

400x400mm  
15,75x15,75in

Лимбург – провинция на юго-востоке Нидерландов, где сохранилось множество старинных особняков, и большая часть прекрасных зданий возводилась в эпоху Ренессанса. Строгая, но чрезвычайно выразительная геометрия коллекции «Лимбург» дополняется изысканной вязью флористических орнаментов. Сочетание черного и белого цвета поддерживает общую классическую направленность коллекции.

Limburg is a province in the southeast of the Netherlands, there are many old mansions, most of the beautiful buildings were erected during the Renaissance. Strict, but extremely expressive geometry of the collection "Limburg" is complemented by exquisite pattern of floristic ornaments. The combination of black and white colors supports the general classical orientation of the collection.

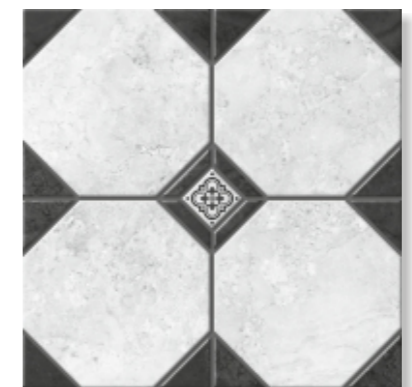

Лимбург 7 / белый  
Limburg 7 / white  
400X400mm

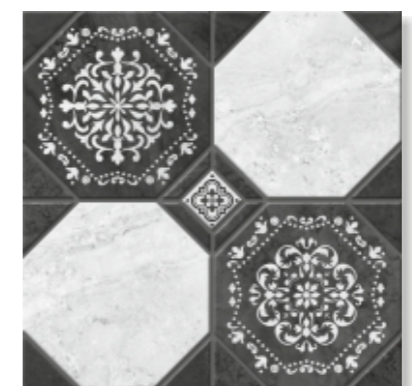

Лимбург 7Д / тип 1  
Limburg 7D / type 1  
400X400mm





## Шварцвальд Schwarzwald

400x400mm  
15,75x15,75in

Шварцвальд – «чёрный лес» – горный массив в земле Баден-Вюртемберг на юго-западе Германии. Преимущественно покрыт густым хвойным или буковым лесом, содержит множество живописных горных озёр. Часто встречаются минеральные источники, что обусловило наличие ряда курортов, таких как Баден-Баден или Баденвейлер. В Шварцвальде берёт исток вторая по величине река Европы – Дунай. Сложный и замысловатый рисунок наборного паркета коллекции «Шварцвальд» отражает все богатство и нетривиальную изысканность деревянной фактуры.

Schwarzwald – "black forest" – a massif in the land of Baden-Württemberg in the south-west of Germany. Predominantly covered with a dense coniferous or beech forest, contains many picturesque mountain lakes. Often there are mineral springs, which caused building of a number of resorts, such as Baden-Baden or Badenweiler. In the Black Forest the second largest river of Europe, the Danube, takes its source. A complex and intricate pattern of the set-up parquet of the collection "Black Forest" reflects all the richness and non-trivial sophistication of the wooden texture.



Шварцвальд 2 / серо-голубой  
Schwarzwald 2 / gray-blue  
400X400mm



Шварцвальд 3 / бежевый  
Schwarzwald 3 / beige  
400X400mm



Шварцвальд 4 / коричневый  
Schwarzwald 4 / brown  
400X400mm



# Боско

## Bosco

400x400mm  
15,75x15,75in

Естественная красота снова в моде. Коллекция Боско от Керамин дарит ее Вам. Реалистичная и выразительная фактура дерева, формат паркетной кладки, модные оттенки – идеальное сочетание для современного интерьера.

Natural beauty is back in style. The Bosco collection from Keramin grants it to you. Realistic and vivid wooden texture, parquet flooring design and fashionable colors make a perfect combination for a contemporary interior.



**Боско 3 / бежевый**  
Bosco 3 / beige  
400X400mm



**Боско 4 / серый**  
Bosco 4 / gray  
400X400mm



**Боско 7 / белый**  
Bosco 7 / white  
400X400mm





## Бастион Bastion

400x400mm  
15,75x15,75in

Вы когда-нибудь бродили по улочкам Вены? Любовались историческими уголками Праги? Именно здесь мы нашли прототип для новой коллекции керамического гранита Бастион. Созданная как имитация старинной мостовой, коллекция Бастион прекрасно передаёт дух и настроение старого города.

Have you ever been wandering in the streets of Vienna or admiring the historical corners of the Prague? This is where we found the prototype for the new collection of porcelain stoneware named Bastion. Created as an imitation of an ancient pavement, the Bastion collection perfectly transmit the spirit and the mood of the old city.



Бастион 4 / коричневый  
Bastion 4 / brown  
400X400mm





# Мирада

Mirada

400x400mm  
15,75x15,75in

Что может быть лучше отпуска у моря? Только его предвкушение. Прочный, как камень, керамогранит Мирада внешне реалистично воспроизводящий морскую гальку, напомнит Вам о беззаботных солнечных днях.

What can be better than a seaside holiday? Only the anticipation of one. Hard as stone porcelain gres tiles of the Mirada collection, very realistically reproducing the texture of pebbles on the beach, will remind you of easy days under the sun.



Мирада 2 / бежевый  
Mirada 2 / beige  
400X400mm





# Раполано

## Rapolano

400x400mm  
15,75x15,75in

Эта коллекция – воспоминание о сумеречном альпийском ландшафте, остающемся в памяти каждого путешественника, которому посчастливилось наблюдать, как последние лучи заходящего солнца скрываются в горных вершинах. Они заставляют эти холодные серые камни переливаться и дарить тепло. Коллекция Раполано станет достойным украшением интерьера.

Rapolano is a recollection is the memory of the Alpine twilight landscape, every traveler who had the good fortune to watch the last rays of the setting sun hiding in the mountain tops, will certainly remember. These plain gray stone change color and radiate warmth. The Rapolano collection will be a worthy decoration for your interior.



**Раполано 3 / бежевый**  
Rapolano 3 / beige  
400X400mm



**Бордюр Раполано 3 / плинтус**  
Floor border Rapolano 3 / plinth  
400X95mm

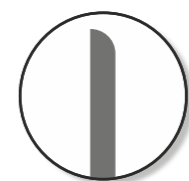

**Плинтус**  
с закруглённой  
фаской

Plinth  
with rounded  
facet



**Раполано 2 / оливковый**  
Rapolano 2 / olive  
400X400mm



**Бордюр Раполано 2 / плинтус**  
Floor border Rapolano 2 / plinth  
400X95mm

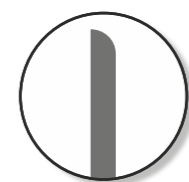

**Плинтус**  
с закруглённой  
фаской

Plinth  
with rounded  
facet



**Бордюр Раполано**  
Floor border Rapolano  
400X98mm



**Бордюр Раполано**  
Floor border Rapolano  
98X98mm



**Бордюр Фьюжн 3**  
Floor border Fusion 3  
62X62mm



**Бордюр Палермо**  
Floor border Palermo  
400X98mm



**Бордюр Палермо**  
Floor border Palermo  
98X98mm



**Бордюр Фьюжн 5**  
Floor border Fusion 5  
62X62mm





# Берген

## Bergen

300x300mm  
11,81x11,81in

Берген – крупнейший город Западной Норвегии. Одноименная коллекция неглазурованного керамогранита напомнит вам залитую солнцем площадь университетского музея Бергена или архитектуру знаменитого лютеранского каменного собора, построенного в XII веке. Большой ассортимент плитки, входящей в состав коллекции, позволит создать множество вариантов дизайнерской укладки. Два варианта плитки для ступеней помогут идеально оформить ваше крыльцо, подъезд или лестницу, а декоративная плитка и два вида бордюров – оригинально и со вкусом украсить пространство.

Bergen is the largest city in Western Norway. The eponymous collection of unglazed porcelain tiles will remind you sunlit square of the Bergen's University Museum or architecture of the famous Lutheran stone Cathedral, built in the XII century. A large range of tiles included in the collection allow you to create a variety of design of laying. Two variants of tiles for steps will help you to create perfect design of your stoop, entrance or staircase, decorative tiles and two types of borders will adorn the space in an original and tasteful way.



**Берген 3 / бежевый**  
Bergen 3 / beige  
300X300mm



**Берген 3Д**  
Bergen 3D  
300X300mm

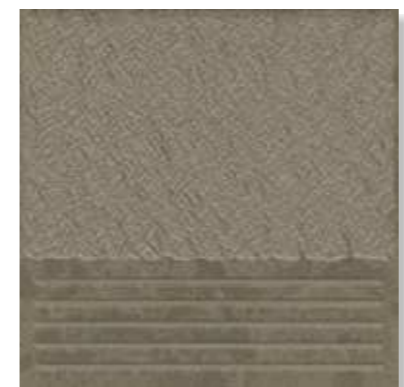

**Берген 3 / бежевый / ступени**  
Bergen 3 / beige / steps  
300X300mm

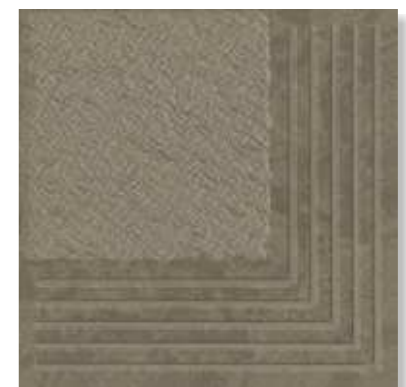

**Берген 3У / бежевый / угловые ступени**  
Bergen 3U / beige / corner steps  
300X300mm



**Бордюор Берген 3Д**  
Floor border Bergen 3D  
300X148mm



**Бордюор Берген 3Д**  
Floor border Bergen 3D  
148X148mm



# Каир Cairo

298x298mm  
11,73x11,73in

Каир – столица Арабской Республики Египет. Историческая справка гласит, что первая обожжённая керамика массово появляется в древнем Египте в 3-4 тысячелетии до н.э. Клинкерная коллекция Каир весьма практична, ее основные преимущества – низкое водопоглощение и высокая морозостойкость, позволяют применять ее как для отделки фасадов и цокольных этажей, так и входных групп, а также интерьеров. Широкий ассортимент элементов коллекции поможет красиво и оригинально оформить пространство, а разнообразные декоративные элементы позволяют использовать множество вариантов укладки: со смещением, в качестве бордюра, плинтуса или подступенка.

Cairo is the capital of the Arab Republic of Egypt. In accordance with historical reference, the first fired ceramics appeared in ancient Egypt in the 3-4 Millennium BC. The Clinker collection Cairo is very practical, its main advantages-low water absorption and high frost resistance allow you to use it for trimming facades, ground floors, entrances and interiors as well. A wide range of elements of the collection will help you to design the space in a beautiful and original way. Variety of decorative elements allow you to use a variety of styling options: with an offset, as a curb, skirting board or riser.



**Каир 4 / коричневый**  
Cairo 4 / brown  
298X298mm



**Каир 4Д**  
Cairo 4D  
298X298mm



**Каир 4 / коричневый / ступени**  
Cairo 4 / brown / steps  
298X298mm



**Каир 4У / коричневый / угловые ступени**  
Cairo 4U / brown / corner steps  
298X298mm



**Бордюор Каир 4Д**  
Floor border Cairo 4D  
298X147mm



**Бордюор Каир 4Д**  
Floor border Cairo 4D  
147X147mm





# Амстердам

## Amsterdam

298x298 | 245x65mm  
11,73x11,73 | 9,65x2,56in

Традиционный дизайн и непревзойденная практичность — основа успеха новой коллекции клинкерной плитки от Керамин. Два популярных формата 298x298 мм и 245x65 мм позволяют использовать клинкерную плитку как для отделки фасадов зданий, так и для декорирования полов и ступеней. Высокая прочность и износостойкость — залог надёжности и долгого срока службы.

Traditional design and unrivaled usefulness are the keys to success of the new clinker ceramic tiles collection from Keramin. Two popular sizes 298x298mm and 245x65mm are perfectly useful for facades, floors and stairs decoration. High strength and durability is the pledge of long – lasting performance.

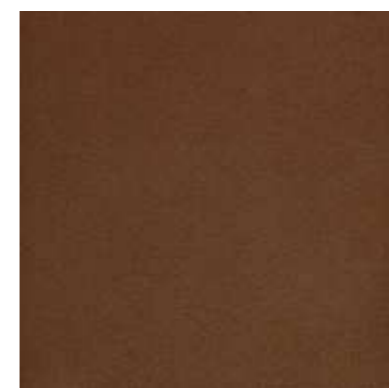

**Амстердам 4 / коричневый**  
Amsterdam 4 / brown  
298X298mm



**Амстердам 2 / терракота**  
Amsterdam 2 / terracotta  
245X65mm



**Амстердам 2 / терракота / рельеф**  
Amsterdam 2 / terracotta / relief  
245X65mm

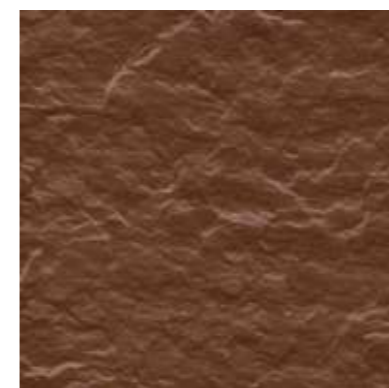

**Амстердам 4 / коричневый / рельеф**  
Amsterdam 4 / brown / relief  
298X298mm

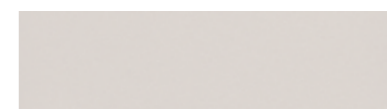

**Амстердам 7 / белый**  
Amsterdam 7 / white  
245X65mm



**Амстердам 4 / коричневый / ступени**  
Amsterdam 4 / brown / steps  
298X298mm



**Амстердам 4 / коричневый**  
Amsterdam 4 / brown  
245X65mm

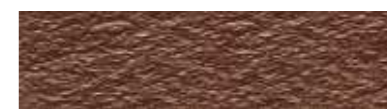

**Амстердам 4 / коричневый / рельеф**  
Amsterdam 4 / brown / relief  
245X65mm







## Ковры для полов 1200x1200 | 800x800mm Floor Panels 47,24x47,24 | 31,5x31,5in

Технология гидроабразивной резки позволила воплотить в реальность новые, оригинальные решения. Декоративные ковры для полов из резанных элементов керамического гранита – способ проявить свою индивидуальность, придать интерьеру особый колорит. Точная, технологически совершенная резка позволяет использовать при производстве рисунки и орнаменты любой сложности, самые смелые и оригинальные идеи. Декоративные ковры для полов от Керамин – красота и индивидуальность в Вашем интерьере!

Waterjet cutting technology will translate into reality new, original solutions. Decorative floor mosaic of incised porcelain gres elements – a perfect way to express your individuality, give the interior a special touch. Accurate, technologically advanced cutting allows the production of drawings and designs of any complexity, the most daring and original ideas. Decorative floor mosaic from Keramin – beauty and personality of your interior!

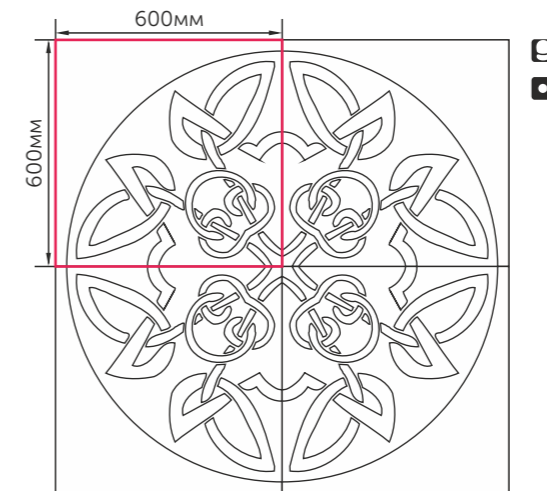

Ковры для полов / тип 1  
Floor panels / type 1  
1200X1200mm

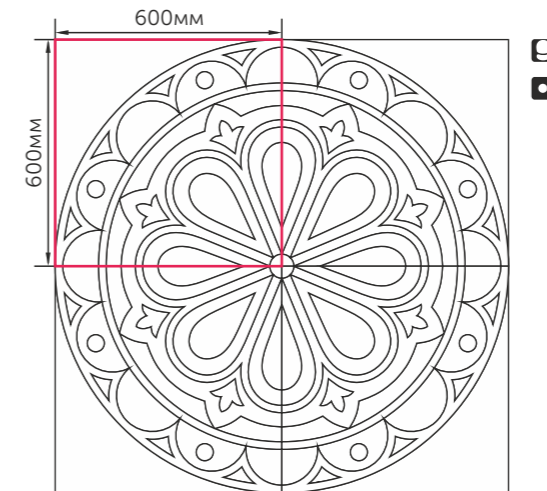

Ковры для полов / тип 2  
Floor panels / type 2  
1200X1200mm

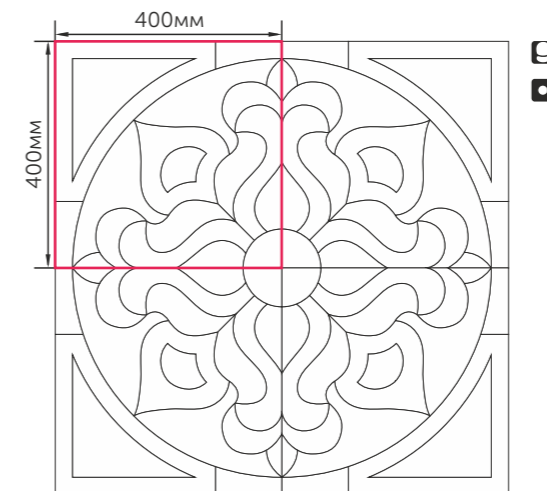

Ковры для полов / тип 3  
Floor panels / type 3  
800X800mm

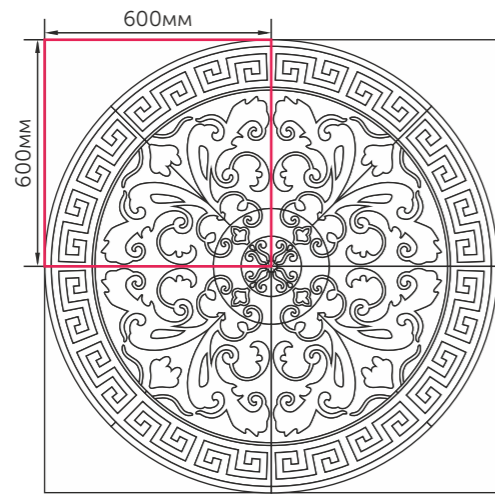

Ковры для полов / тип 4  
Floor panels / type 4  
1200X1200mm

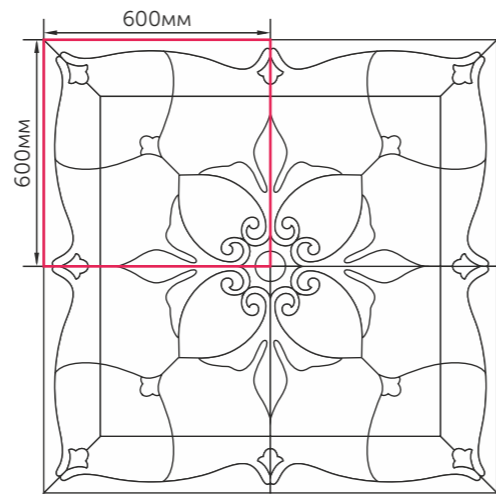

Ковры для полов / тип 7  
Floor panels / type 7  
1200X1200mm

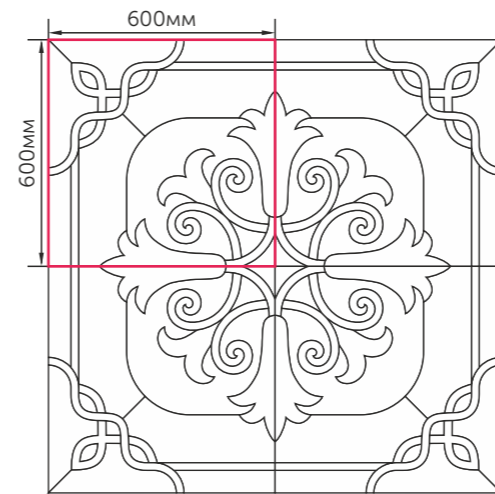

Ковры для полов / тип 10  
Floor panels / type 10  
1200X1200mm

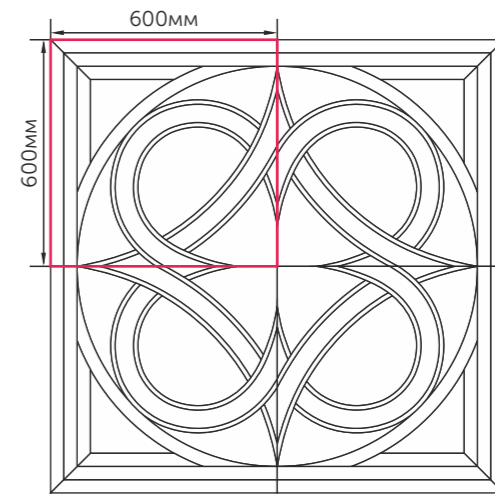

Ковры для полов / тип 13  
Floor panels / type 13  
1200X1200mm

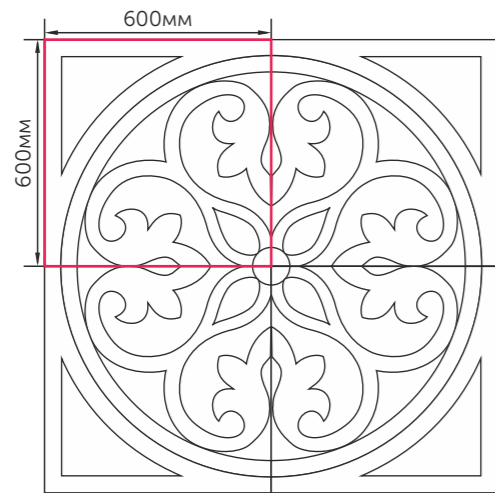

Ковры для полов / тип 5  
Floor panels / type 5  
1200X1200mm

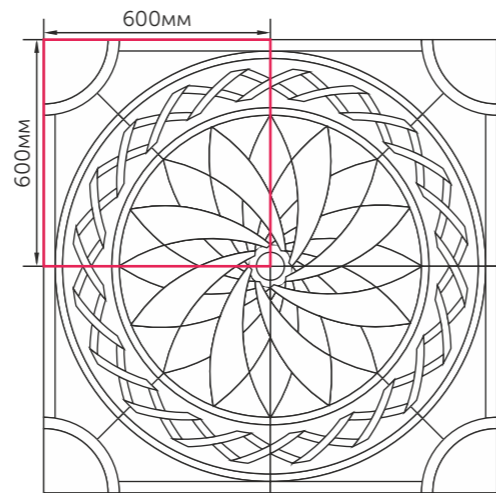

Ковры для полов / тип 8  
Floor panels / type 8  
1200X1200mm

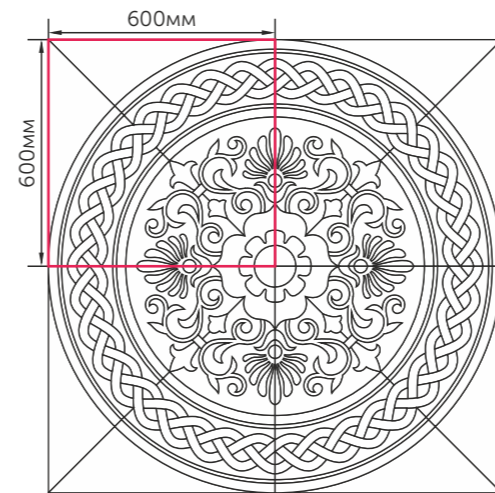

Ковры для полов / тип 11  
Floor panels / type 11  
1200X1200mm

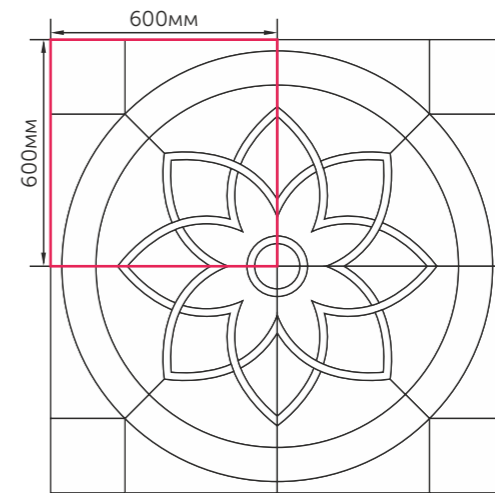

Ковры для полов / тип 14  
Floor panels / type 14  
1200X1200mm

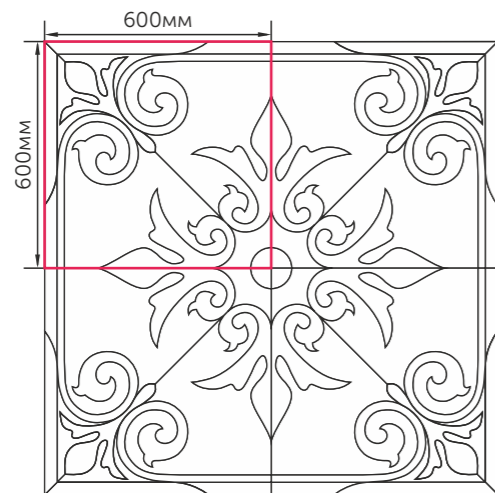

Ковры для полов / тип 6  
Floor panels / type 6  
1200X1200mm

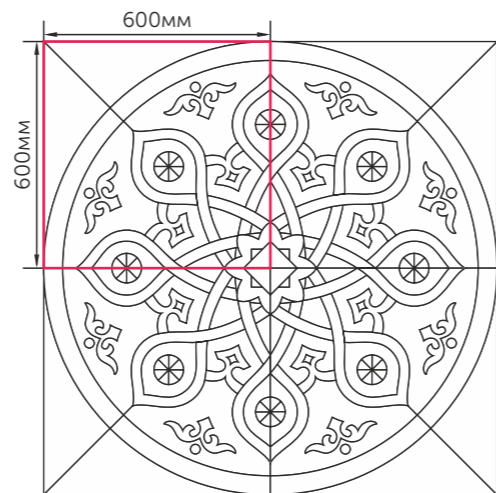

Ковры для полов / тип 9  
Floor panels / type 9  
1200X1200mm

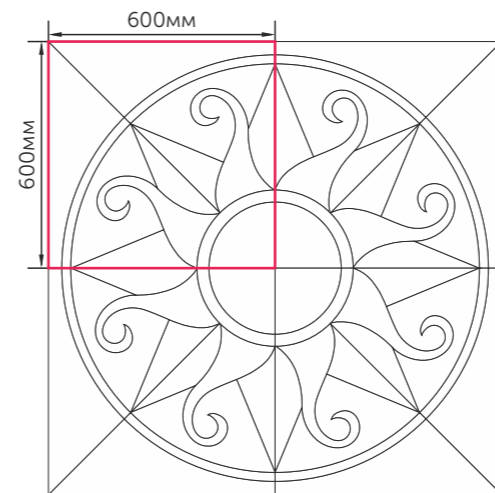

Ковры для полов / тип 12  
Floor panels / type 12  
1200X1200mm

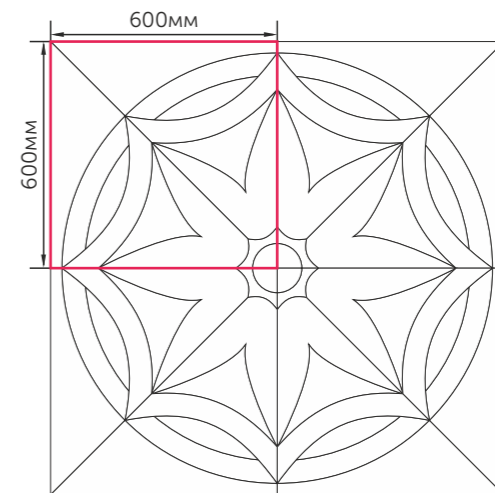

Ковры для полов / тип 15  
Floor panels / type 15  
1200X1200mm



## Упаковочный лист. Керамогранит | Packing List. Porcelain Gres

ФОРМАТ, ММ SIZE, MM	КОЛИЧЕСТВО В КОРОБКЕ, ШТ. QUANTITY PER BOX, PCS.	КОЛИЧЕСТВО В КОРОБКЕ, М <sup>2</sup> QUANTITY PER BOX, SQ.M	КОЛИЧЕСТВО КОРОБОК НА ПАЛLETTE, ШТ. QUANTITY OF BOXES PER PALLET, PCS.	КОЛИЧЕСТВО НА ПАЛLETTE, М <sup>2</sup> QUANTITY PER PALLET, SQ.M	ВЕС КОРОБКИ (БРУТТО), КГ. BOX WEIGHT (GROSS), KG	ВЕС ПАЛLETЫ (БРУТТО), КГ. PALLET WEIGHT (GROSS), KG
<b>ПЛИТКИ КЕРАМИЧЕСКИЕ ПОЛУСУХОГО ПРЕССОВАНИЯ ГЛАЗУРОВАННЫЕ И НЕГЛАЗУРОВАННЫЕ ГРУППЫ VІА (КЕРАМОГРАНИТ)</b> GLAZED AND UNGLAZED   POLISHED PORCELAIN GRES						
1200X600X10,0	2	1,44	30	43,2	34,9	1072,0
600X600X10,0	4	1,44	30	43,2	32,3	994,00
600X300X10,0	8	1,44	32	46,08	32,12	1052,84
600X295X10,0	6	1,06	40	42,4	23,6	969,00
600X145X10,0	10	0,87	60	52,2	20,0	1225,00
500X500X9,0	5	1,25	30	37,5	25,35	785,50
400X400X8,0	11	1,76	48	84,48	31,44	1534,12
300X300X12,0	10	0,9	50	45,0	23,9	1220,00
300X300X8,0	15	1,35	50	67,5	23,45	1197,50
<b>ПЛИТКИ КЕРАМИЧЕСКИЕ ПОЛУСУХОГО ПРЕССОВАНИЯ ГЛАЗУРОВАННЫЕ И НЕГЛАЗУРОВАННЫЕ ГРУППЫ VІА (БОРДЮРНЫЕ)</b> GLAZED AND UNGLAZED CERAMIC TILES   BORDERS						
600X295X10,0	6	1,06	40	42,4	23,6	969,00
600X145X10,0	10	0,87	60	52,2	20,0	1225,00
600X98X10,0	11	0,647	70	45,29	13,51	970,70
600X95X10,0	11	0,627	70	43,89	13,51	970,70
400X98X8,0	12	0,47	108	50,76	9,32	1031,56
400X95X8,0	12	0,456	108	49,248	8,24	914,92
300X148X8,0	24	1,06	60	63,6	18,56	1138,6
148X148X8,0	48	1,05	60	63,0	18,29	1122,4
98X98X10,0	48	0,46	119	54,74	10,76	1305,44
98X98X8,0	54	0,52	119	61,88	9,38	1141,22
62X62X8,0	88	0,34	180	61,2	7,06	1295,80
<b>КОВРЫ ДЛЯ ПОЛОВ ИЗ РЕЗАНЫХ ЭЛЕМЕНТОВ ПЛИТОК КЕРАМИЧЕСКИХ</b> DECORATIVE PANELS MADE OF CUT CERAMIC TILES ELEMENTS						
1200X1200X10,0	1 КОВЕР   PANEL	1,44	—	—	33,5	—
800X800X8,0	1 КОВЕР   PANEL	0,64	—	—	11,82	—
300X300X10,0	6	0,54	60	32,4	11,12	692,20
300X300X9,0	6	0,54	60	32,4	9,86	616,60
300X300X8,0	8	0,72	60	43,2	12,12	752,20

## Упаковочный лист. Клинкерная плитка | Packing List. Clinker Ceramic Tiles

<b>ПЛИТКИ КЕРАМИЧЕСКИЕ КЛИНКЕРНЫЕ ГЛАЗУРОВАННЫЕ И НЕГЛАЗУРОВАННЫЕ</b> GLAZED AND UNGLAZED CLINKER CERAMIC TILES						
298X298X8,0	15	1,332	50	66,6	24,05	1227,50
245X65X7,0	34	0,54	108	58,32	8,91	987,28
<b>ПЛИТКИ КЕРАМИЧЕСКИЕ КЛИНКЕРНЫЕ НЕГЛАЗУРОВАННЫЕ   БОРДЮРЫ</b> UNGLAZED CLINKER CERAMIC TILES   BORDERS						
298X147X8,0	24	1,05	60	63,0	19,16	1174,6
147X147X8,0	48	1,037	60	62,22	19,2	1177,00

Упаковочный лист. Керамическая плитка | Packing List. Ceramic Tiles

ФОРМАТ, ММ SIZE, MM	КОЛИЧЕСТВО В КОРОБКЕ, ШТ. QUANTITY PER BOX, PCS.	КОЛИЧЕСТВО В КОРОБКЕ, М² QUANTITY PER BOX, SQ.M	КОЛИЧЕСТВО КОРОБОК НА ПАЛLETTE, ШТ. QUANTITY OF BOXES PER PALLET, PCS.	КОЛИЧЕСТВО НА ПАЛLETTE, М² QUANTITY PER PALLET, SQ.M	ВЕС КОРОБКИ (БРУТТО), КГ. BOX WEIGHT (GROSS), KG	ВЕС ПАЛLETЫ (БРУТТО), КГ. PALLET WEIGHT (GROSS), KG
<b>ПЛИТКИ КЕРАМИЧЕСКИЕ ПОЛУСУХОГО ПРЕССОВАНИЯ ГЛАЗУРОВАННЫЕ ГРУППЫ VIII (ДЛЯ ВНУТРЕННЕЙ ОТДЕЛКИ СТЕН)</b> GLAZED CERAMIC WALL TILES						
900X300X10,5	5	1,35	36	48,6	25,2	932,2
750X250X9,5	9	1,69	36	60,84	29,0	1069,0
600X300X8,5	11	1,98	28	55,44	29,24	843,72
500X200X8,5	14	1,4	36	50,4	21,62	803,32
400X275X7,4	15	1,65	36	59,4	21,5	799,0
300X93,8X8,5	17	0,478	136	65,008	7,2	1004,2
<b>ПЛИТКИ КЕРАМИЧЕСКИЕ ПОЛУСУХОГО ПРЕССОВАНИЯ ГЛАЗУРОВАННЫЕ ГРУППЫ VIA (КЕРАМОГРАНИТ)</b> GLAZED CERAMIC TILES. PORCELAIN GRES						
400X400X8,0	11	1,76	48	84,48	31,44	1534,12
<b>ПЛИТКИ КЕРАМИЧЕСКИЕ ПОЛУСУХОГО ПРЕССОВАНИЯ ГЛАЗУРОВАННЫЕ ГРУППЫ VIII (ДЛЯ ВНУТРЕННЕЙ ОТДЕЛКИ СТЕН). ДЕКОРАТИВНЫЕ ЭЛЕМЕНТЫ</b> GLAZED CERAMIC WALL TILES. DECORATIVE ELEMENTS						
<b>ФРИЗЫ</b> LISTELS						
600X98,5X8,5	11	0,65	90	58,5	10,1	934,0
500X47X8,5	9	0,212	196	41,552	3,8	769,8
500X25X8,5	18	0,225	196	44,1	3,80	769,8
400X62X8,0	28	0,6944	78	54,163	9,72	783,16
400X43X8,0	28	0,48	117	56,16	6,36	769,12
400X25X8,0	70	0,7	78	54,6	9,44	761,32
275X64,5X7,5	22	0,39	130	50,7	5,33	717,9
275X62X8,5	20	0,341	130	44,33	4,9	662,0
275X62X8,0	22	0,375	130	48,75	5,37	723,1
275X47X8,0	22	0,284	195	55,38	3,94	793,3
250X71X9,5	18	0,32	130	41,6	5,73	769,9
246,6X9X7,5 БИСЕР   BEADS	70	0,1554	140	21,76	2,8	417,0

ФОРМАТ, ММ SIZE, MM	КОЛИЧЕСТВО В КОРОБКЕ, ШТ. QUANTITY PER BOX, PCS.	КОЛИЧЕСТВО В КОРОБКЕ, М² QUANTITY PER BOX, SQ.M	КОЛИЧЕСТВО КОРОБОК НА ПАЛLETTE, ШТ. QUANTITY OF BOXES PER PALLET, PCS.	КОЛИЧЕСТВО НА ПАЛLETTE, М² QUANTITY PER PALLET, SQ.M	ВЕС КОРОБКИ (БРУТТО), КГ. BOX WEIGHT (GROSS), KG	ВЕС ПАЛLETЫ (БРУТТО), КГ. PALLET WEIGHT (GROSS), KG
<b>ПАННО   ВСТАВКИ</b> PANELS   DECORS						
600X600X8,5	3 ПАННО   PANEL	1,08	40	43,2	16,94	690,6
600X300X8,5	6	1,08	40	43,2	16,94	702,6
500X200X8,5	14	1,4	36	50,4	22,32	828,52
500X200X8,5	6	0,6	66	39,6	9,38	644,08
400X275X7,5	13	1,43	36	51,48	19,96	743,56
<b>ИЗДЕЛИЯ ДЕКОРАТИВНЫЕ ИЗ СТЕКЛА</b> GLASS BORDERS						
600X20X8,5	30	0,36	64	23,04	7,4	498,6
500X20X8,5	30	0,3	64	19,2	5,6	383,4
400X20X8,5	36	0,288	80	23,04	5,6	473,0
<b>ФАСОННЫЕ ИЗДЕЛИЯ</b> BORDERS						
275X50,5X7,5	20	0,275	128	35,2	5,5	729,0
275X30,5X7,5	30	0,252	128	32,26	4,32	577,96
275X20,5X7,5 СИГАРА   CIGAR	35	0,2	128	25,6	3,8	511,4
275X20,5X7,5 ЛЕНТА   STRIP	50	0,28	128	35,84	5,3	703,4
250X125X8,5	21	0,65	128	83,2	9,02	1179,56
250X30X8,5	60	0,45	128	57,6	7,4	972,2
<b>КОВРЫ МОЗАИЧНЫЕ</b> MOSAIC DECORATIVE PANELS						
300X300X9,5	6	0,54	60	32,4	8,14	513,4
300X300X8,5	6	0,54	60	32,4	7,46	472,6
300X300X7,4	8	0,72	60	43,2	8,3	523,0

## Технические характеристики. Керамогранит

### Technical Specifications. Porcelain Gres

НАИМЕНОВАНИЕ ПОКАЗАТЕЛЯ INDEX TITLE	МЕТОДЫ ИСПЫТАНИЙ TEST METHOD	ЕДИНИЦЫ ИЗМЕРЕНИЯ MEASURE UNITS	ТРЕБОВАНИЯ НОРМ STANDARD REQUIREMENTS	ФАКТИЧЕСКИЕ ПАРАМЕТРЫ ACTUAL PARAMETERS
<b>ТЕХНИЧЕСКИЕ ХАРАКТЕРИСТИКИ ПЛИТОК КЕРАМИЧЕСКИХ ПОЛУСУХОГО ПРЕССОВАНИЯ ГЛАЗУРОВАННЫХ ГРУППЫ VIА (КЕРАМОГРАНИТ)</b> SPECIFICATIONS OF GLAZED CERAMIC PORCELAIN GRES TILES				
Длина и ширина Length and width	EN ISO 10545-2	%	± 0,6	± 0,5
Толщина Thickness	EN ISO 10545-2	%	± 5,0	± 1,88
Прямолнейность грани Border rectilinearity	EN ISO 10545-2	%	± 0,5	± 0,08
Прямоугольность Squareness	EN ISO 10545-2	%	± 0,6	± 0,16
Отклонение от плоскостности Variation in plane	EN ISO 10545-2	%	± 0,5	± 0,14
Водопоглощение (%) Water absorption (%)	EN ISO 10545-3	%	≤ 0,5	0,14
Разрушающая нагрузка Breaking strength	EN ISO 10545-4	N N	≥ 1300	1663,6
Прочность при изгибе Bending strength	EN ISO 10545-4	N/mm <sup>2</sup> N/mm <sup>2</sup>	≥ 35	42,1
Морозостойкость Frost resistance	EN ISO 10545-12	циклы cycles	количество циклов number of cycles	100
Термическая стойкость Thermal resistance	EN ISO 10545-9	—	стойкая stable	стойкая stable
Износостойкость Abrasion resistance	EN ISO 10545-7	класс class	1-5	≥ 2
Устойчивость к образованию пятен Stain resistance	EN ISO 10545-14	класс class	≥ 3	5
Устойчивость к бытовым химикатам Resistance to chemicals for household use	EN ISO 10545-13	класс class	не ниже GB not lower than GB	GA
Стойкость глазури к растрескиванию Crazing resistance	EN ISO 10545-11	—	стойкая stable	стойкая stable
<b>ТЕХНИЧЕСКИЕ ХАРАКТЕРИСТИКИ ПЛИТОК КЕРАМИЧЕСКИХ ПОЛУСУХОГО ПРЕССОВАНИЯ НЕГЛАЗУРОВАННЫХ ГРУППЫ VIА (КЕРАМОГРАНИТ)</b> SPECIFICATIONS OF UNGLAZED CERAMIC PORCELAIN GRES TILES				
Длина и ширина Length and width	EN ISO 10545-2	%	± 0,6	± 0,5
Толщина Thickness	EN ISO 10545-2	%	± 5,0	± 1,88
Прямолнейность грани Border rectilinearity	EN ISO 10545-2	%	± 0,5	± 0,08
Прямоугольность Squareness	EN ISO 10545-2	%	± 0,6	± 0,16
Отклонение от плоскостности Variation in plane	EN ISO 10545-2	%	± 0,5	± 0,14
Водопоглощение (%) Water absorption (%)	EN ISO 10545-3	%	≤ 0,5	0,14
Разрушающая нагрузка Breaking strength	EN ISO 10545-4	N N	≥ 1300	1618,7
Прочность при изгибе Bending strength	EN ISO 10545-4	N/mm <sup>2</sup> N/mm <sup>2</sup>	≥ 35	44,2
Морозостойкость Frost resistance	EN ISO 10545-12	циклы cycles	количество циклов number of cycles	100
Термическая стойкость Thermal resistance	EN ISO 10545-9	—	стойкая stable	стойкая stable
Износостойкость Abrasion resistance	EN ISO 10545-6	мм <sup>3</sup> mm <sup>3</sup>	≤ 175	124
Устойчивость к образованию пятен Stain resistance	EN ISO 10545-14	класс class	≥ 3	5
Устойчивость к бытовым химикатам Resistance to chemicals for household use	EN ISO 10545-13	класс class	не ниже UB not lower than UB	UA

## Технические характеристики. Клинкерная плитка

### Technical Specifications. Clinker Ceramic Tiles

НАИМЕНОВАНИЕ ПОКАЗАТЕЛЯ INDEX TITLE	МЕТОДЫ ИСПЫТАНИЙ TEST METHOD	ЕДИНИЦЫ ИЗМЕРЕНИЯ MEASURE UNITS	ТРЕБОВАНИЯ НОРМ STANDARD REQUIREMENTS	ФАКТИЧЕСКИЕ ПАРАМЕТРЫ ACTUAL PARAMETERS
<b>ТЕХНИЧЕСКИЕ ХАРАКТЕРИСТИКИ КЛИНКЕРНЫХ ПЛИТОК ГЛАЗУРОВАННЫХ</b> SPECIFICATIONS OF GLAZED CLINKER CERAMIC TILES				
Длина и ширина Length and width	EN ISO 10545-2	мм,% mm,%	EN 14411:2012 приложение H / annex H	соответствуют pass
Толщина Thickness	EN ISO 10545-2	мм,% mm,%	EN 14411:2012 приложение H / annex H	соответствуют pass
Прямолнейность грани Border rectilinearity	EN ISO 10545-2	мм,% mm,%	EN 14411:2012 приложение H / annex H	соответствуют pass
Прямоугольность Squareness	EN ISO 10545-2	мм,% mm,%	EN 14411:2012 приложение H / annex H	соответствуют pass
Отклонение от плоскостности Variation in plane	EN ISO 10545-2	мм,% mm,%	EN 14411:2012 приложение H / annex H	соответствуют pass
Водопоглощение (%) Water absorption (%)	EN ISO 10545-3	%	0,5 < E <sub>b</sub> ≤ 3,0	0,79
Разрушающая нагрузка при толщине <7,5 мм Breaking strength for thickness <7,5 mm	EN ISO 10545-4	N N	≥ 700	1418,0
Прочность при изгибе Bending strength	EN ISO 10545-4	N/mm <sup>2</sup> N/mm <sup>2</sup>	≥ 30	48,1
Морозостойкость Frost resistance	EN ISO 10545-12	циклы cycles	—	100
Термическая стойкость Thermal resistance	EN ISO 10545-9	—	стойкая stable	стойкая stable
Износостойкость Abrasion resistance	EN ISO 10545-7	класс / class циклы / cycles	—	2-4 150-200
Устойчивость к образованию пятен Stain resistance	EN ISO 10545-14	класс class	≥ 3	5
Устойчивость к бытовым химикатам Resistance to chemicals for household use	EN ISO 10545-13	класс class	не ниже GB not lower than GB	GA
Стойкость глазури к растрескиванию Crazing resistance	EN ISO 10545-11	—	стойкая stable	стойкая stable
<b>ТЕХНИЧЕСКИЕ ХАРАКТЕРИСТИКИ КЛИНКЕРНЫХ ПЛИТОК НЕГЛАЗУРОВАННЫХ</b> SPECIFICATIONS OF UNGLAZED CLINKER CERAMIC TILES				
Длина и ширина Length and width	EN ISO 10545-2	мм,% mm,%	EN 14411:2012 приложение H / annex H	соответствуют pass
Толщина Thickness	EN ISO 10545-2	мм,% mm,%	EN 14411:2012 приложение H / annex H	соответствуют pass
Прямолнейность грани Border rectilinearity	EN ISO 10545-2	мм,% mm,%	EN 14411:2012 приложение H / annex H	соответствуют pass
Прямоугольность Squareness	EN ISO 10545-2	мм,% mm,%	EN 14411:2012 приложение H / annex H	соответствуют pass
Отклонение от плоскостности Variation in plane	EN ISO 10545-2	мм,% mm,%	EN 14411:2012 приложение H / annex H	соответствуют pass
Водопоглощение (%) Water absorption (%)	EN ISO 10545-3	%	0,5 < E <sub>b</sub> ≤ 3,0	0,85
Разрушающая нагрузка при толщине <7,5 мм Breaking strength for thickness <7,5 mm	EN ISO 10545-4	N N	≥ 700	1477,2
Разрушающая нагрузка при толщине ≥7,5 мм Breaking strength for thickness ≥7,5 mm	EN ISO 10545-4	N N	≥ 1100	1637,0
Прочность при изгибе Bending strength	EN ISO 10545-4	N/mm <sup>2</sup> N/mm <sup>2</sup>	≥ 30	45,8
Морозостойкость Frost resistance	EN ISO 10545-12	циклы cycles	—	100
Термическая стойкость Thermal resistance	EN ISO 10545-9	—	стойкая stable	стойкая stable
Износостойкость Abrasion resistance	EN ISO 10545-6	мм <sup>3</sup> mm <sup>3</sup>	≤ 175	170,9
Устойчивость к образованию пятен Stain resistance	EN ISO 10545-14	класс class	декларируется declared	5
Устойчивость к бытовым химикатам Resistance to chemicals for household use	EN ISO 10545-13	класс class	не ниже UB not lower than UB	UA

## Технические характеристики. Керамическая плитка

### Technical Specifications. Ceramic Tiles

НАИМЕНОВАНИЕ ПОКАЗАТЕЛЯ INDEX TITLE	МЕТОДЫ ИСПЫТАНИЙ TEST METHOD	ЕДИНИЦЫ ИЗМЕРЕНИЯ MEASURE UNITS	ТРЕБОВАНИЯ НОРМ EN 14411:2012, ПРИЛОЖЕНИЕ К STANDARD REQUIRE- MENTS EN 14411:2012, APPENDIX K	ФАКТИЧЕСКИЕ ПАРАМЕТРЫ ACTUAL PARAMETERS
<b>ТЕХНИЧЕСКИЕ ХАРАКТЕРИСТИКИ ПЛИТОК КЕРАМИЧЕСКИХ ПОЛУСУХОГО ПРЕССОВАНИЯ ГЛАЗУРОВАННЫХ ГРУППЫ VIИ (ДЛЯ ВНУТРЕННЕЙ ОТДЕЛКИ СТЕН)</b> TECHNICAL SPECIFICATIONS OF GLAZED CERAMIC TILES FOR INTERIORS				
Допустимое отклонение средней длины грани каждой плитки от технологического размера (для N <sub>≥15cm</sub> ) The permissible deviation of the average length of the face of each tile from the technological size (for N <sub>≥15cm</sub> )	EN ISO 10545-2	% мм mm	±0,5 ±2,0	(+0,2) ÷ (-0,1) (+0,4) ÷ (-0,3)
Допустимое отклонение средней толщины грани каждой плитки от технологического размера (для N <sub>≥15cm</sub> ) The permissible deviation of the average thickness of the face of each tile from the technological size (for N <sub>≥15cm</sub> )	EN ISO 10545-2	% мм mm	±10 ±0,5	+2,0 +0,2
Максимально допустимое отклонение от прямолинейности относительно соответствующего технологического размера (для N <sub>≥15cm</sub> ) The maximum permissible deviation from straightness relative to the corresponding technological size (for N <sub>≥15cm</sub> )	EN ISO 10545-2	% мм mm	±0,3 ±1,5	±0,1 ±0,2
Максимально допустимое отклонение от прямоугольности граней относительно соответствующего технологического размера (для N <sub>≥15cm</sub> ) The maximum permissible deviation from the rectangularity of the faces relative to the corresponding technological dimension (for N <sub>≥15cm</sub> )	EN ISO 10545-2	% мм mm	±0,5 ±2,0	(+0,1) ÷ (-0,1) (+0,3) ÷ (-0,4)
Выпуклость/вогнутость по центру относительно диагонали, рассчитанной по технологическому размеру (для N <sub>≥15cm</sub> ) Convexity / concavity in the center relatively to the diagonal, calculated by the technological size (for N <sub>≥15cm</sub> )	EN ISO 10545-2	%	+0,5	+0,2
		мм mm	-0,3 ±2,0	0,0 +0,9
Выпуклость/вогнутость по грани относительно соответствующего технологического размера (для N <sub>≥15cm</sub> ) Convexity / concavity of the verge with respect to the corresponding technological size (for N <sub>≥15cm</sub> )	EN ISO 10545-2	%	+0,5	+0,1
		мм mm	-0,3 +2,0	-0,1 +0,4
		мм mm	-1,5	-0,2
Перекося относительно диагонали, рассчитанной по технологическому размеру (для N <sub>≥15cm</sub> ) Skews relative to the diagonal calculated by the technological size (for N <sub>≥15cm</sub> )	EN ISO 10545-2	%	±0,5	(+0,4) ÷ (-0,5)
		мм mm	±2,0	(+0,1) ÷ (-0,1)
Качество поверхности Surface quality	EN ISO 10545-2	—	Наличие не менее 95% керамических плиток без видимых дефектов, влияющих на внешний вид облицованной поверхности Presence of not less than 95% of ceramic tiles without visible defects affecting the appearance of the surface	соответствует coincide
Прочность при изгибе при толщине ≥7,5 мм Bending strength for thickness ≥7,5 mm	EN ISO 10545-4	Н/мм <sup>2</sup>	≥ 12	19,6
Прочность при изгибе при толщине <7,5 мм Bending strength for thickness <7,5 mm	EN ISO 10545-4	Н/мм <sup>2</sup>	≥ 15	20,2
Разрушающая нагрузка при толщине ≥7,5 мм Breaking strength for thickness ≥7,5 mm	EN ISO 10545-4	Н	≥ 600	673
Разрушающая нагрузка при толщине <7,5 мм Breaking strength for thickness <7,5 mm	EN ISO 10545-4	Н	≥ 200	561,2
Стойкость глазури к растрескиванию Crushing resistance	EN ISO 10545-11	—	стойкая stable	стойкая stable
Водопоглощение Water absorption	EN ISO 10545-3	%	E <sub>w</sub> > 10	16,1
Термическая стойкость Thermal resistance	EN ISO 10545-9	—	стойкая stable	стойкая stable
Морозостойкость Frost resistance	EN ISO 10545-12	циклы cycles	не декларируется is not declared	—
Устойчивость к образованию пятен Stain resistance	EN ISO 10545-14	класс class	≥ 3	5,0
Устойчивость к бытовым химикатам Resistance to chemicals for household use	EN ISO 10545-13	класс class	не ниже GB no less GB	GA

НАИМЕНОВАНИЕ ПОКАЗАТЕЛЯ INDEX TITLE	МЕТОДЫ ИСПЫТАНИЙ TEST METHOD	ЕДИНИЦЫ ИЗМЕРЕНИЯ MEASURE UNITS	ТРЕБОВАНИЯ НОРМ EN 14411:2012, ПРИЛОЖЕНИЕ К STANDARD REQUIRE- MENTS EN 14411:2012, APPENDIX K	ФАКТИЧЕСКИЕ ПАРАМЕТРЫ ACTUAL PARAMETERS
<b>ТЕХНИЧЕСКИЕ ХАРАКТЕРИСТИКИ ПЛИТОК КЕРАМИЧЕСКИХ ПОЛУСУХОГО ПРЕССОВАНИЯ ГЛАЗУРОВАННЫХ ГРУППЫ VIA (КЕРАМОГРАНИТ)</b> TECHNICAL SPECIFICATIONS OF GLAZED CERAMIC FLOOR TILES				
Допустимое отклонение средней длины грани каждой плитки от технологического размера (для N <sub>≥15cm</sub> ) The permissible deviation of the average length of the face of each tile from the technological size (for N <sub>≥15cm</sub> )	EN ISO 10545-2	% мм mm	±0,6 ±2,0	(+0,1) ÷ (-0,1) (+0,2) ÷ (-0,3)
Допустимое отклонение средней толщины грани каждой плитки от технологического размера (для N <sub>≥15cm</sub> ) The permissible deviation of the average thickness of the face of each tile from the technological size (for N <sub>≥15cm</sub> )	EN ISO 10545-2	% мм mm	±5,0 ±0,5	+2,4 +0,2
Максимально допустимое отклонение от прямолинейности относительно соответствующего технологического размера (для N <sub>≥15cm</sub> ) The maximum permissible deviation from straightness relative to the corresponding technological size (for N <sub>≥15cm</sub> )	EN ISO 10545-2	% мм mm	±0,5 ±1,5	±0,1 ±0,3
Максимально допустимое отклонение от прямоугольности граней относительно соответствующего технологического размера (для N <sub>≥15cm</sub> ) The maximum permissible deviation from the rectangularity of the faces relative to the corresponding technological dimension (for N <sub>≥15cm</sub> )	EN ISO 10545-2	% мм mm	±0,5 ±2,0	(+0,2) ÷ (-0,2) (+0,7) ÷ (-0,7)
Выпуклость/вогнутость по центру относительно диагонали, рассчитанной по технологическому размеру (для N <sub>≥15cm</sub> ) Convexity / concavity in the center relatively to the diagonal, calculated by the technological size (for N <sub>≥15cm</sub> )	EN ISO 10545-2	%	+0,5	(+0,1) ÷ (-0,1)
		мм mm	±2,0	(+0,4) ÷ (-0,8)
Выпуклость/вогнутость по центру относительно диагонали, рассчитанной по технологическому размеру (для N <sub>≥15cm</sub> ) Convexity / concavity in the center relatively to the diagonal, calculated by the technological size (for N <sub>≥15cm</sub> )	EN ISO 10545-2	%	±0,5	±0,1
		мм mm	±2,0	±0,3
Выпуклость/вогнутость по грани относительно соответствующего технологического размера (для N <sub>≥15cm</sub> ) Convexity / concavity of the verge with respect to the corresponding technological size (for N <sub>≥15cm</sub> )	EN ISO 10545-2	%	±0,5	(+0,1) ÷ (-0,1)
		мм mm	±2,0	(+0,5) ÷ (-0,7)
Качество поверхности Surface quality	EN ISO 10545-2	—	Наличие не менее 95% керамических плиток без видимых дефектов, влияющих на внешний вид облицованной поверхности Presence of not less than 95% of ceramic tiles without visible defects affecting the appearance of the surface	соответствует coincide
Прочность при изгибе Bending strength	EN ISO 10545-4	Н/мм <sup>2</sup>	≥ 35	45
Прочность при изгибе при толщине ≥7,5 мм Bending strength for thickness ≥7,5 mm	EN ISO 10545-4	Н	≥ 1300	1800
Износостойкость Abrasion resistance	EN ISO 10545-7	класс class	1-5	≥ 2
Водопоглощение Water absorption	EN ISO 10545-3	%	E <sub>w</sub> ≤ 0,5	0,13
Термическая стойкость Thermal resistance	EN ISO 10545-9	—	стойкая stable	стойкая stable
Стойкость глазури к растрескиванию Crushing resistance	EN ISO 10545-11	—	стойкая stable	стойкая stable
Морозостойкость Frost resistance	EN ISO 10545-12	циклы cycles	100	100
Устойчивость к бытовым химикатам Resistance to chemicals for household use	EN ISO 10545-13	класс class	не ниже GB no less GB	GA
Устойчивость к образованию пятен Stain resistance	EN ISO 10545-14	класс class	≥ 3	5,0





## Вниманию потребителей | Consumers' Attention

Изделия в зависимости от материалов (стеклянных, керамических, на основе керамогранита) требуют тщательной подготовки основания для укладки. Очень важно правильно подобрать клей и затирочную смесь для изделий с учетом особенностей строительных конструкций, назначения объекта и его помещений.

### Подготовка поверхности для укладки

Предварительно надо очистить поверхности от грязи и пыли и тщательно просушить. Поверхности должны быть гладкими, ровными, прочными, сухими и абсолютно чистыми, все неровности выравниваются специальными ровнителями.

Перед использованием мастик и клеев необходимо ознакомиться с потребительской информацией на упаковке по их применению и нормам расхода. Для укладки плиток рекомендуется использовать клеевые составы и средства известных производителей, предназначенные только для керамических плиток, согласно приложенным к ним инструкциям.

### Укладка плитки

Укладка плитки должна осуществляться квалифицированным персоналом с использованием профессиональных инструментов и инвентаря. Перед началом укладки рекомендуется произвести разметку поверхности.

В процессе укладки необходимо соблюдать рекомендации производителей всех смежных используемых материалов: инструментов, клеящих смесей, затирок, материалов для заполнения расширительных швов и т.д.

Непосредственно после укладки необходимо произвести очистку поверхностей. Для этих целей можно использовать слабый кислотный раствор, избегая попадания его на швы. Через некоторое время после нанесения раствора, всю поверхность нужно промыть чистой водой.

### Заполнение швов

Швы при укладке – это пространство, которое образуется между плитками.

Через 24 часа после завершения укладки плиток можно приступать к заполнению швов. Для этого необходимо подобрать замазку подходящего цвета. Укладочные швы должны быть чистыми, не содержать остатков строительных материалов, пыли. После первичного высыхания раствора (15-30 мин) необходимо очистить поверхность плитки от излишков раствора, используя соответствующие продукты.

### Чистка и уход за плиткой

Очистка плитки от затвердевших смесей требует использования специальной строительной химии. Для этого существует ряд специальных средств. Эти средства необходимо использовать строго в соответствии с инструкцией, а после использования промыть поверхности большим количеством чистой воды.

Регулярная уборка может быть начата после восстановления внешнего вида поверхности. Частота и метод чистки зависят от степени загрязняемости поверхности и её типа. Для любого типа поверхности при небольшом загрязнении подойдут проведение регулярной чистки вакуумным способом, а также влажная уборка с применением нейтральных моющих средств. Также для удаления пыли поверхности можно протирать сухой тряпкой. Для больших поверхностей можно использовать промышленные машины для мойки. После процедуры очистки необходимо обработать поверхности чистой водой, чтобы удалить растворившуюся грязь.

Особого ухода требуют плитки, декорированные металлизированным покрытием. Во избежание стирания покрытия в процессе укладки и дальнейшего ухода нельзя допускать попадания на них строительных растворов. Рисунок с металлизированным покрытием необходимо протирать влажной мягкой салфеткой, без применения чистящих порошковых средств и средств, содержащих абразив.

The laying of different types of ceramic tiles (from glass, ceramic or porcelain gres) demands an appropriate preparation work. The choice of the adhesive and of trowel depends on the type of surface, collocation and dimensions of the ceramic tiles.

### Preparation for the tile setting

All the surface must be clean and dry. The surface must be leveled for what a regulating or leveling mortar can be used. The surface must be completely clean before applying the mortar or the adhesive.

You should carefully read the consumer information of all the things you use and follow it. We recommend using the materials of known manufactures according to their instructions.

### The laying of ceramic tiles

The laying of ceramic tiles must be carried out by an experienced professional. Always use an appropriate tool and equipment.

We highly recommend mark out the surface before starting. After laying clean the surface immediately. For this you can use a weak acid solution avoiding its applying to the tile-to-tile gaps. In some 15 minutes wash the whole surface with clean water.

### Grouting

Joints are the spaces between tiles. 24 hours after completion of laying you can begin to fill joints using joint luting of a proper color. When the mixture dries out a bit after (15-30 min), preliminary wash the surface gathering mixture surplus and cleaning the tiles.

### Cleaning and maintenance

Hardened cement residues can only be removed with special chemical cleaners. For this purpose, there exists many types many types of special cement film removers at the dealers. These cement removers must be used according to the instructions of the producer, after the cleaning the tiles must be rinsed thoroughly with plenty of clean water.

The regular cleaning frequency and the method depend on the soiling load of the tiles area and the surface type. Any tiles can be vacuum cleaned regularly and it is also possible to wash down with clean water.

A big surface can be cleaned by the mechanical machines. After scrubbing operation, use clean water to rinsing the removed dirt.

Decorative products with the gold, platinum or metal-based elements require thorough care. To remove dirt it is recommended to use weak soap solution, non-abrasive pH-neutral washing agents. After the dirt is removed rinse the tile with clean water. Use soft fabric or sponge.

## Пояснения к перечню пиктограмм | Notes to the Symbols

**Полированная поверхность** – глянцевая поверхность глазурованной и неглазурованной керамической плитки, отполированная для придания блеска после обжига.

**Керамогранит глазурованный** – керамогранит, на который была нанесена глазурь с последующим обжигом для закрепления.

**Керамогранит неглазурованный** – не имеет декоративного лицевого слоя и изготавливается из специально окрашенных смешанных пресспорошков. Имеет полностью однородную структуру.

**Влагостойкость** – количество воды, проникающей в открытые поры черепка плитки при определенных условиях, выраженное в процентах к массе сухого образца. От данного показателя напрямую зависит область использования плитки.

**Морозоустойчивость** – способность плитки выдерживать в насыщенном водой состоянии установленное число циклов попеременного замораживания и оттаивания без признаков разрушения.

**Износостойкость** – способность плитки противостоять абразивным воздействиям при определенных условиях.

**Ректификация** – дополнительная механическая обработка уже готового материала, заключающаяся в срезании боковых кромок как матовой, так и полированной плитки на специальных станках, для придания всем без исключения плиткам коллекции единого размера.

**Технология сухого декорирования Croma** – по технологии сухого декорирования с применением каретки «Croma», получают эффект натурального камня путём подачи цветных порошков на стадии загрузки пресспорошка в каретку прессы с последующим двухслойным прессованием.

**Гидрообразивная резка** – способ получения элементов ковра с помощью гидрообразивной резки, где в качестве режущего инструмента вместо резца используется струя воды или смеси воды и абразивного материала, выпускаемая с высокой скоростью и под высоким давлением.

**Polished surface** – a glossy surface of glazed and unglazed ceramic tiles, that was polished for gloss after baking.

**Glazed porcelain gres** – a porcelain gres, which was glazed and then baked for fixation.

**Unglazed porcelain gres** – Doesn't have a decorative layer and is made of specially colored mixed presses-powder. Has a completely homogeneous structure.

**Moisture resistance** – the amount of water penetrating the open pores of the tile slab under certain conditions, expressed as a percentage of the weight of the dry sample. The area of use of tiles directly depends on this indicator.

**Frost resistance** – the ability of a tile to withstand in a water-saturated state the set number of cycles of alternating freezing and thawing without signs of destruction.

**Wear resistance** – the ability of the tile to withstand abrasive influences under certain conditions.

**Rectification** – additional machining processing of the finished material, namely cutting the side edges of both matte and polished tiles on special machines, to give all the tiles of the collection the same size.

**Technology of dry decoration Croma** – using the dry decorating technique with the Croma carriage, you can get the natural stone effect by supplying colored powders at the stage of loading the press powder into the press carriage followed by two-layer pressing.

**Hydroabrasive cutting** – is a method of producing carpet elements by means of hydro-cutting, where a jet of water or a mixture of water and abrasive material emitted at high speed and under high pressure is used as a cutting tool instead of a cutter.

**!** Цвет изделий на иллюстрациях передан с той степенью точности, которую допускает полиграфия. Мы рекомендуем Вам прежде, чем сделать выбор, посетить наши салоны, где Вы всегда сможете ознакомиться с образцами нашей продукции. / The color of illustrated articles is show to the degree of precision allowed by polygraphy before making your choice/ we recommend you to visit our shops, where you can always take a proper look at the samples of our products.

Дизайн каталога и компьютерная верстка «Центр Современного Дизайна» ОАО «Керамин», 2022  
Catalogue design and computer make-up by the Modern Design Center of the Keramin JSC, 2022

**ОАО «КЕРАМИН», УЛ. СЕРОВА, 22,  
МИНСК 220024, РЕСПУБЛИКА БЕЛАРУСЬ**  
**ТЕЛ.: (+375-17) 219-26-26**  
**ФАКС: (+375-17) 207-07-93**  
**УПРАВЛЕНИЕ ПРОДАЖ: (+375-17) 219-26-26 (41-30)**  
KERAMIN JSC, 22 SEROVA STR.,  
MINSK 220024, REPUBLIC OF BELARUS  
TEL.: (+375-17) 219-26-26  
FAX: (+375-17) 207-07-93  
SALES DEPARTMENT: (+375-17) 219-26-26 (41-30)  
E-MAIL: [MARKETING@KERAMIN.COM](mailto:MARKETING@KERAMIN.COM)

[WWW.KERAMIN.COM](http://WWW.KERAMIN.COM)

